

ALTRAD SAINT DENIS PROMO



Valable jusqu'au
15 juillet 2026



Bétonnière BI190F



- Moteur monophasé 850 W
- Couronne fonte
- Malaxage 150 litres
- Démultiplication
- Pignon d'entraînement en fonte



291 € Réf. *
BI18LS2EG
487 € HT

1 sac de ciment de 35 kg à chaque malaxage.

Brouette polyvalente 100 litres



- Coffre noir ép. 9/10^{ème} mm
- 2 haubans à l'avant
- 2 traverses sous coffre
- Coussinets en polypropylène

Roue Gonflable ø 400mm

90 € Réf.
TT100N
61 € HT



Roue Souple Incevable ø 360mm

104 € Réf.
TT100NBP
71 € HT

Echafaudage AERIS LOT 104 m² Classe 4 : 300 kg/m²

Lot AERIS - 104 m ²	lisse	GCF*	GCSM*
Désignation	Réf.	Qté	Qté
Structure seule :			
Vérin de niveau 60 cm	J04507	10	10
Cadre de départ	Q141	5	5
Echelle 2 m	Q129G	15	15
Lisse 3 m basculeur	Q1931	32	8
Lisse d'extrémité	Q1939	12	-
Garde-corps standard 3 m	Q1947	-	12
Garde-corps extrémité	Q4304	-	6
Garde-corps sécu montage	Q134	-	12
Garde-corps extrémité GCSM	Q143	-	6
Diagonale 3 x 2 m	Q1946	3	3
Réf. lot structure seule		L45P-104-LI	L45P-104-GF
Prix HT :		3 674 €	4 173 €
Planchers :			
Plancher alu/bois 0,75 x 3 m trappe	Q8620	3	3
Echelle d'accès acier	562392	3	3
Plancher acier 0,36 x 3m	MOST36-300-AC	20	20
Lisse 3 m basculeur	Q1931	3	3
Lisse à collier 3 m	Q4907	-	3
Réf. lot structure + planchers		L45P-104-LIP	L45P-104-GFP
Prix HT :		6 608 €	7 106 €
Plinthes :			
Plinthe acier 3 m	N4849	-	12
Plinthe extrémité acier galva	Q4858	-	6
Réf. lot plinthes		LOT-PL22	
Prix HT :		618 €	

*GCF = Garde-Corps Fixe standard - GCSM = Garde-Corps Sécurité au Montage

- Hauteur de travail = hauteur du dernier plancher + 2 m • Longueur de travail = longueur de la structure + (2 x 0,50 m).
- Prévoir plinthes et amarrages en fonction des lots et des chantiers (tous les 24 m² en échafaudage non banché).

Longueur de travail 13 m - Hauteur de travail 8 m
Echafaudage ø 45 mm galvanisé
Entraxe 0,800 m

A PARTIR DE
3 674 € HT



Version avec garde-corps de sécurité au montage

NF Conforme aux normes
NF EN 12810 et 12811

Suivant conditions
CARSAT régionale



BETONNIERES

Bétonnière PRO 400



Moteur monophasé
230 V / 50 Hz - 2ch

~~2 830 €~~ Réf. *
PR40L1E15
2 154 € HT

- Cuve : 380 litres
- Malaxage : 320 litres
- Tractable à 90km/h

Moteur thermique
Worms EX17 - 5,7ch

~~3 040 €~~ Réf.
PR40L1V05
2 375 € HT

Moteur thermique
Honda GX160 - 4,8ch

~~3 739 €~~ Réf.
PR40L1V00
2 408 € HT



2,5 sacs de ciment
de 35 kg à chaque
malaxage.



Bétonnières à chargeur RB 800 H - RB 500B - RB 400H

Références	Modèles	Cuve	Réservoir eau	Production**	1m ³ de béton	Prix au lot *
440541J	RB400H - Sans pelle	400 L - Horizontale	60 L	8m ³ /h	pour 3 gachées	9 588 € HT
440545J	RB400H - Pelle + radiocommande + treuil	400 L - Horizontale	60 L	8m ³ /h		11 640 € HT
340554J	RB500B - Sans pelle	460 L - Basculante Hydraulique	60 L	8m ³ /h	pour 3 gachées	7 723 € HT
340553J	RB500B - Pelle + radiocommande + treuil	460 L - Basculante Hydraulique	60 L	8m ³ /h		10 710 € HT
RB800SP00	RB800H - Sans pelle	800 L - Horizontale	120 L	12 à 16m ³ /h	pour 2 gachées	11 424 € HT
RB800DR00	RB800H - Pelle + radiocommande + treuil	800 L - Horizontale	120 L	12 à 16m ³ /h		13 872 € HT

** Suivant le mode de chargement

Chargeur hydraulique Version électrique triphasée 400V/50Hz

Réf. 440541J - 440545J - 340554J - 340553J *



3 sacs de ciment
de 35 kg à chaque
malaxage.

Réf. RB800SP00 - RB800DR00 *



5 sacs de ciment
de 35 kg à chaque
malaxage.



Visuel RB800H

Bétonnière ST 350



- Cuve : 340 litres
- Malaxage : 280 litres
- Tractable à 90km/h



 2 sacs de ciment de 35 kg à chaque malaxage.

OFFERT*



Petit nettoyeur haute pression
Pression : 110 bar
Débit : 390 l/h
Poids : 4,9 kg



Moteur monophasé 230 V / 50 Hz - 2ch

~~2 685 €~~ Réf. *
LOT-ST35E-NHP
2 045 €HT

Moteur thermique Worms EX17 - 5,7 ch

~~2 893 €~~ Réf. *
LOT-ST35W-NHP
2 247 €HT

Moteur thermique HONDA GX160 - 4,8ch

~~2 935 €~~ Réf. *
LOT-ST35H-NHP
2 283 €HT

Bétonnière GN 180



- Cuve : 170 litres
- Malaxage : 140 litres

Moteur monophasé 230 V / 50 Hz - 2ch

~~675 €~~ Réf. *
GN18LP1ER
487 €HT



 1 sac de ciment de 35 kg à chaque malaxage.

Bétonnière GN 165



- Cuve : 160 litres
- Malaxage : 130 litres

Moteur monophasé 230 V / 50 Hz - 2ch

~~506 €~~ Réf. *
GN16EP1ER
363 €HT



 3/4 sac de ciment de 35 kg à chaque malaxage.

Bétonnière Lescha SM165S

- Cuve : 165 litres
- Malaxage : 140 litres
- Couronne et pignon en fonte

Moteur monophasé 500W/0.67ch

~~1 238 €~~ Réf. *
450020
851 €HT



Stock limité

 1 sac de ciment de 35 kg à chaque malaxage.

Bétonnière BI175F



- Cuve : 160 litres
- Malaxage : 140 litres
- Couronne et pignon en fonte

Moteur monophasé 850 W

~~616 €~~ Réf. *
BI16FS2EG
400 €HT



 3/4 sac de ciment de 35 kg à chaque malaxage.

BROUETTES

Brouette polyvalente 100 litres

- Coffre peint, ép. 9/10^{ème} mm
- 2 haubans à l'avant,
- 2 traverses sous le coffre
- Coussinets en polypropylène



Roue Gonflable
ø 400mm

90€ Réf.
A13606A4001
63 €HT

Roue souple increvable
ø 360mm

104€ Réf.
A13608P3601
73 €HT



Brouette polyvalente 100 litres

- Coffre galvanisé, ép. 9/10^{ème} mm
- 2 haubans à l'avant
- 2 traverses sous le coffre
- Coussinets en polypropylène



Roue Gonflable ø 400mm

90€ Réf.
A13616A4001
63 €HT

Roue Souple Increvable
ø 360mm

104€ Réf.
A13618P3601
73 €HT



Brouette la robuste 100 litres

- Coffre peint, ép. 15/10^{ème} mm
- Châssis renforcé
- 1 arceau à l'avant,
- 2 traverses et 2 coquilles de renfort sous le coffre
- Coussinets en fonte



Roue Gonflable ø 400mm

171€ Réf.
A1528SA4001
123 €HT

Roue Souple Increvable
ø 360mm

186€ Réf.
A15288P3601
133 €HT



Brouette rénovation 110 litres

- Coffre étroit 60 cm, nez rond, passage par les portes
- Coffre peint ép. 12/10^{ème} mm, bord roulé
- Roue gonflable ø 400 mm



145€ Réf.
A1310SA4001
100 €HT



Brouette voirie 160 litres

- 2 Roues gonflables ø 400 mm, jantes acier avec roulements
- Coffre peint ép. 15/10^{ème} mm, 160 litres
- 1 berceau de renfort à l'avant
- 2 traverses sous coffre



337€ Réf.
A9160SA4001
238 €HT



Brouette polyvalente 2 roues

- 2 Roues gonflables ø 400 mm, jantes polypro
- Coffre ép. 15/10^{ème} mm, 150 litres
- 2 renforts tubulaires à l'avant
- Arceau tubulaire sous coffre
- Coquilles de renfort galvanisées sur axe de roue



Version galva
199€ Réf.
A9151SA4001
153 €HT

Version peinte
199€ Réf.
A9158SA4001
153 €HT



PROMIX 1800

Malaxeur à 2 vitesses variables

- Puissance 1800 W
- Malaxage 120 litres
- Poids 7,9 kg
- Livré dans 1 valise avec :
1 fouet ø 140 mm
1 fouet ø 160 mm
(3 rubans)

~~205 €~~ Réf. *
BPR0M18
144 € HT



PROMIX 1600-V

Malaxeur à 2 vitesses variables

- Puissance 1600 W
- Malaxage 90 litres
- Poids 5,5 kg
- Livré dans 1 valise avec :
1 fouet ø 140 mm

~~214 €~~ Réf. *
BPR0M16-V
110 € HT



PROMIX 1200-2

Malaxeur à 2 vitesses variables

- Puissance 1200 W
- Malaxage 40 litres
- Poids 4,6 kg
- Livré avec 1 fouet ø 120 mm

~~156 €~~ Réf. *
BPR0M12-2
88 € HT



PROMIX 1600

Malaxeur à 2 vitesses variables

- Puissance 1600 W
- Malaxage 90 litres
- Poids 5,5 kg
- Livré avec 1 fouet ø 140 mm

~~168 €~~ Réf. *
BPR0M16
90 € HT



Tarière thermique TAR-03-T52

- Moteur essence 2 temps
- Puissance 1,35 kW
- Embrayage centrifuge
- Hauteur : 1060 mm
- Poids : 12 kg

- Livrée avec 3 mèches :
• ø 100 long. 800 mm.
• ø 150 long. 800 mm.
• ø 200 long. 800 mm.

~~458 €~~ Réf.
K300800
352 € HT



Elagueuse thermique ELAG-025-T25

- Longueur de coupe : 250 mm
- Guide 30 cm chaîne OREGON
- Moteur essence 2 temps
- Puissance 0,9 kW
- Poids : 3,6 kg

~~302 €~~ Réf.
ELAG-025-T25
208 € HT



Nettoyeur Haute Pression électrique 160

- Réglage de la pression, manomètre
- Câble électrique 5 m

Pompe axiale
haute qualité,
3 pistons axiaux

Caractéristiques techniques	ELECTRIQUE 160 Réf. ARNHPE-160
Pression (bar)	160
Débit maxi (l/h)	540
Moteur	230V/50Hz
Puissance (cv)	3,1
Rotation Pompe (tr/min)	2800
Poids (kg)	29



~~960 €~~ Réf. *
ARNHPE-160
693 € HT

MATERIEL DE CHANTIER

Tréteau \varnothing 42

Charge maxi 900 kg

- Pieds fixes
- \varnothing 42 mm
- Dim. : 1,20 à 2,19 m



~~109€~~ Réf. par 8
T2303S
73 €HT unit.

Protecteur tréteau \varnothing 42

- Revêtement : peinture époxy
- \varnothing 42 et \varnothing 49 mm
- poids 3,3 kg

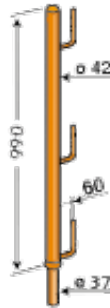

~~28€~~ Réf. par 8
T2321
17,60 €HT unit.

Pompe à câble BGA

Submersible 72 m³/h

- Gaine de 5 m avec crépine
- Tuyau de refoulement longueur 10 m
- Raccords pompiers 3"
- Moteur essence Honda GX160 5,5ch



~~1576€~~ Réf.
B165-9-047C
1 192 €HT

Bac à béton 500 L

- Tôle ép. 2 mm
- Dim. : 144 x 115 cm x (H) 48 cm

CMU : 1250 kg



~~348€~~ Réf.
DB500
297 €HT

Bac à mortier 200 L

- Polyéthylène
- Dim. : 100 x 67 x (H) 46 cm



~~254€~~ Réf.
BM200
177 €HT

Barrière TP

Barrière de chantier, avec plaque soudée + 5 adhésifs blancs



~~40€~~ Réf. par 80
004500
24 €HT unit.

~~40€~~ Réf. par 40
004500
25 €HT unit.

~~40€~~ Réf. par 24
004500
27 €HT unit.

Bac à mortier 90 L

- Polyéthylène
- \varnothing 63 cm
- Hauteur 39 cm



~~146€~~ Réf.
BM090
107 €HT

Rack pour 64 Barrières

- Dim. : 2,20 x 0,99 m x (H) 1,26 m
- Zingué



~~674€~~ Réf.
PBZFL1MH
534 €HT

Réhausse pour 64 barrières supplémentaires

~~278€~~ Réf.
PBZFL2MH
273 €HT

Plateforme TP

- Classe de charge 200 kg/m²
- Dim. : 1,96 x 1,06 m x (H) 1,03 m

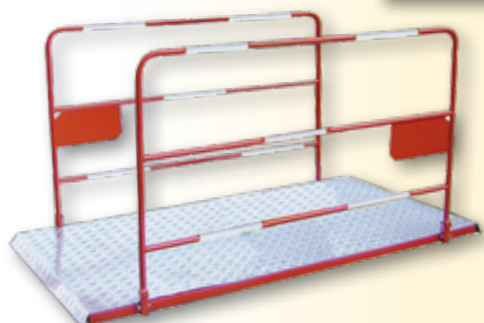

~~597€~~ Réf.
004570
309 €HT

Serre-joints

- Finition : peints

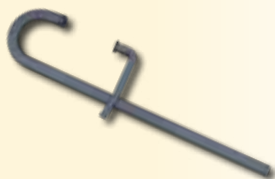

Came 135	Références	Nb	Prix unit.
Ouv. 60 long.80	K1306V	x 20	7,00€
Ouv. 80 long.100	K1308V	x 20	7,80€
Came 170			
Ouv. 60 long.80	K1706V	x 20	8,00€
Ouv. 80 long.100	K1708V	x 20	9,00€

U de Coffrage

- Pour coffrage standard
- Panneau de 27 mm
- Zingué



~~22€~~ Réf. par 40
KC027Z
11,00 € HT unit.

~~28€~~ Réf. par 20
KC027Z
11,40 € HT unit.

Serre-coffrage simple peint

- Ouverture 0,70 m
- Longueur 1 m



~~39€~~ Réf. par 30
KC080V
17,20 € HT unit.

~~39€~~ Réf. par 60
KC080V
16,60 € HT unit.

Piquet d'implantation

- Piquet avec coulisseau simple
- Longueur 1,50 m
- Poids : 2,7 kg



~~28€~~ Réf. par 20
LOT-PIQ-SIMP
19,30 € HT unit.

Support Big Bag

- Pliable
- 4 crochets pour maintenir le Big Bag ouvert
- Acier, peinture grise
- Dimensions fermé 1,10 (H) x 1,20 x 1,20 m.

vendu sans sac Big Bag



~~204€~~ Réf.
177100
158 € HT

Cadre de rangement peint

Cadre de rangement universel

- Gerbable
- Poids : 34 kg

CMU : 900 kg

~~339€~~ Réf.
MNO9APMH
230 € HT

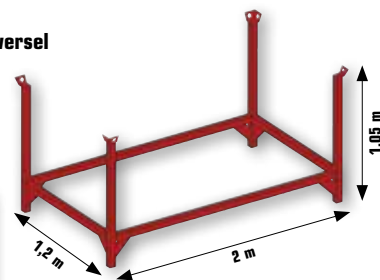

Cadre de rangement galvanisé

Cadre de rangement universel

- Poids : 40 kg

CMU : 2000 kg

~~293€~~ Réf.
N2760
176 € HT

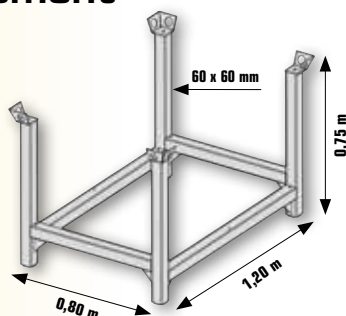

Cadre de rangement galvanisé

Cadre démontable

- Gerbable
- Poids : 32 kg

CMU : 1000 kg

~~263€~~ Réf.
NO7GMH
184 € HT

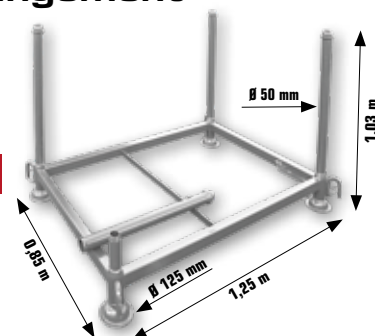

Cadre galvanisé pour 100 étais

- Poids : 27,6 kg

CMU : 1200 kg

~~289€~~ Réf.
CADRE-CXFC
180 € HT

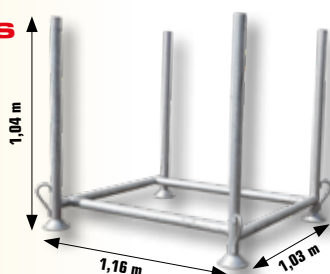

Cadre peint pour 100 étais

- Poids : 25 kg

CMU : 1200 kg

~~283€~~ Réf.
PL80PAN023
135 € HT

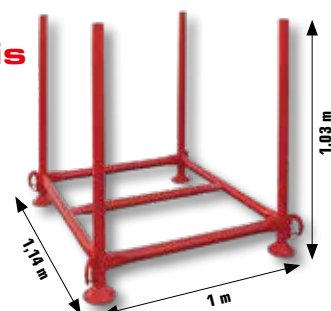

Lot goulottes complet 6 m

Composé de :

- 1 goulotte de départ
- 1 cadre de départ
- 5 goulottes 1,10 m

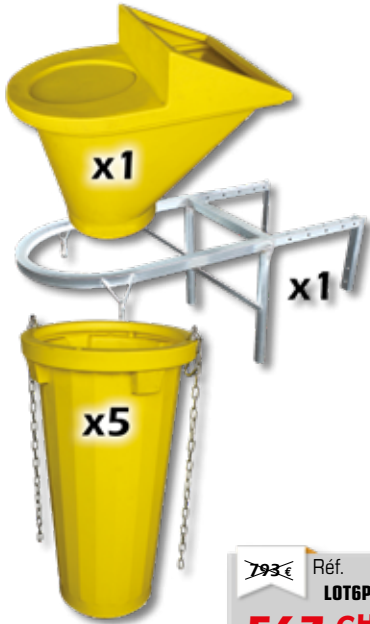

793 € Réf. **LOT6P-DG**
567 €HT



Goulottes 1,10 m par lot de 6

polyéthylène haute densité

526 € Réf. **LOT6P-ETAGE**
401 €HT



Monte matériaux GEDA 200 Standard Charge 200 kg

- Vitesse de levage 25 m/mn
- Moteur électrique 230 V/50 Hz
- Puissance 1 kW
- Intensité 16 A

jusqu'à 70% de subvention!



Conditions d'attribution



Version 10 m

7273 € Réf. * **GE10M**
5 731 €HT

Version 15 m

8080 € Réf. * **GE15M**
6 354 €HT

Montage simple, rapide, sans outil !



Pack	10 m Qté	15 m Qté
GEDA LIFT STANDARD (treuil, chariot, échelle de base, élément de tête)	1	1
Echelle 2 m	3	5
Echelle 1 m	2	3
Genouillère	1	1
Plateforme universelle	1	1

Visuel non contractuel



Support d'échelle conseillé pour le PACK 15m
• Hauteur : 5,7 m

513 € Réf. **GE05643**
371 €HT

Accessoire disponible en complément d'un monte matériaux GEDA

Plateforme solaire GEDA

Pour transport de panneaux photovoltaïques



Dim : 0,34 x 1,75 x 0,69 m
Poids : 34 kg

996 € Réf. **GE02960**
720 €HT

Treuil 150 kg Pro

Tambour longitudinal, potence standard
DM150/E

- Câble 16 m
- Télécommande de 1 m de long en 230 V



~~989€~~ Réf. *
701430
821 €HT

Treuil 200 kg Super Pro

Tambour longitudinal, potence fixe
DM200/F

- Câble 25 m ou 40m
- Télécommande de 1 m de long en 230 V

câble 25 m
~~1177€~~ Réf. *
701200
900 €HT

câble 40 m
~~1185€~~ Réf. *
701210
950 €HT



Treuil 500 kg sur chevalet

Tambour longitudinal

DM500/E

Modèle électrique

- Câble 25 m
- Télécommande de 25m de long en 24 V.



~~2147€~~ Réf. *
701300
1 718 €HT

OPTION : Chevalet

~~1402€~~ Réf.
701050
975 €HT



Treuil 200 kg Super Pro

Tambour frontal, potence télescopique

DM200/APF

- Câble 25 m
- Télécommande en 230 V



Télécommande
de 1m de long

~~1647€~~ Réf. *
701240
1 218 €HT

Télécommande
de 25m de long

~~2009€~~ Réf. *
701250
1 612 €HT

Potence télescopique



- Longueur réglable de 90 cm à 120 cm
- Poids : 10 kg

~~304€~~ Réf.
701000
225 €HT

Etai de porte fenêtre



~~303€~~ Réf.
701101
341 €HT

Etai d'intérieur



~~520€~~ Réf.
701100
501 €HT

Fixation pour échafaudage

- Pour Treuil charge 200kg
- Ø max. de fixation : 48mm

~~304€~~ Réf.
701102
244 €HT



Benne 70 litres

Benne à béton basculante

- Polyéthylène
- charge maxi 150 kg



~~211€~~ Réf.
720010
136 €HT

MATERIEL DE SECURITE

Consoles de maçonnerie à planches

EN13374
Classe A

Consoles de maçonnerie à bloqueurs

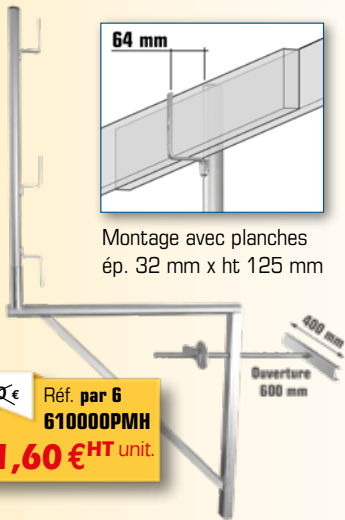

- Largeur : 1 m
- Hauteur poteau : 1,10 m
- Tige Artéon \varnothing 17 mm
- Zingué

Montage tous les 1,50 m maxi

480 kg

Charge maxi d'utilisation

UPN longueur 400 mm, obligatoire pour fixation sur matériaux creux.

~~110€~~ Réf. par 6
610000PMH
81,60€ HT unit.

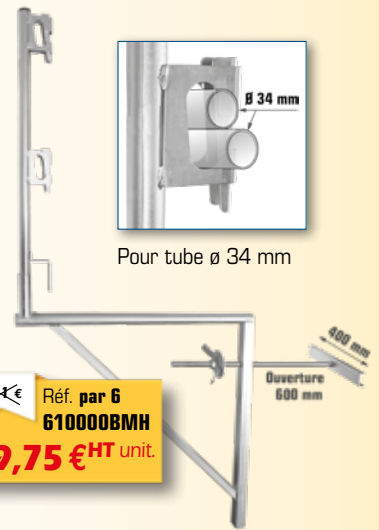

~~120€~~ Réf. par 6
610000BMH
89,75€ HT unit.

Potelets à réservation à bloqueurs

- Montage tous les 2,20 m.
- Zingué



Potelet à réservation à planches

- Montage tous les 1,40 m.
- Zingué



Lisses extensibles

- Acier Galvanisé

EN13374
Classe A

Nouveauté



Pince-dalle UNIMAG à bloqueurs

- Montage tous les 2,20 m.
- Zingué



Pince-dalle UNIMAG à planches

- Montage tous les 1,50 m.
- Zingué



Pince-dalle REVERMAG à bloqueurs

- Montage tous les 2,20 m.
- Zingué



Protection pavillon

- **Catégorie Classe A**, conforme aux exigences de la norme EN13374.
- Permet la réalisation de protections collectives et périphériques sur les pavillons.
- Montage tous les 1,50 m en version planches et tous les 2,20 m en version bloqueurs.
- **Revêtement : galvanisé à chaud**

EN13374
Classe A

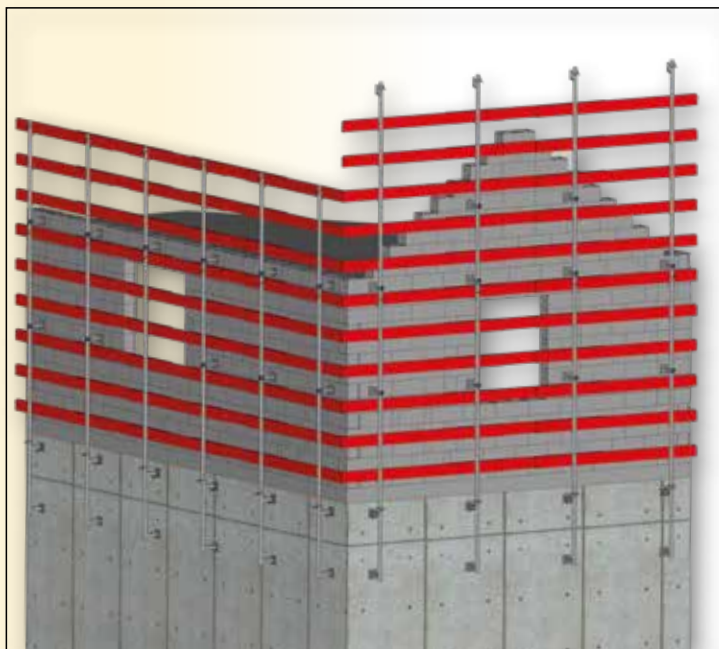

Montant 1,40 m
Version planches

~~46€~~ Réf. par 20
P8803G
23,55 € HT unit.



Montant 1,40 m
version bloqueurs

~~46€~~ Réf. par 20
P8803BMH
26,35 € HT unit.

Montant 2,80 m
Version planches

~~67€~~ Réf. par 20
P8802G
39,45 € HT unit.

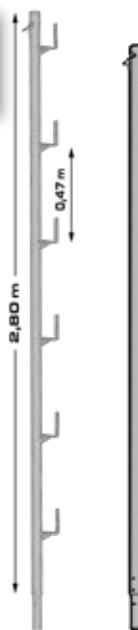

Ancrage intermédiaire

~~36€~~ Réf. par 20
PP320CZ
20,95 € HT unit.



Montant 2,80 m
version bloqueurs

~~94€~~ Réf. par 20
P8802BMH
51,65 € HT unit.

DEPART 1 m

~~65€~~ Réf. par 20
PP0320G
43,00 € HT unit.



Platine de fixation sur dalle Ø 25 et 40

- **Réservation de sécurité enfichable**
- Fixation compatible potelet embout Ø 25 et Ø 40
- Poids : 1,50 kg

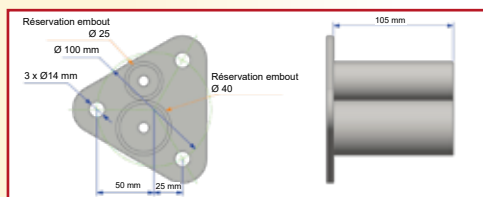

~~32€~~ Réf. par 50
FIXPOT4025
15,70 € HT unit.

EN13374
Classe A

Si montage avec potelet Classe A

Tube galvanisé pour bloqueurs

- **Longueur : 3 m**
- Tube Ø 34 mm avec bouchons plastiques bleus aux extrémités
- Embouts peints en rouge
- Poids : 5 kg

~~12,50€~~ Réf. par 80
610010GR
10,85 € HT unit.

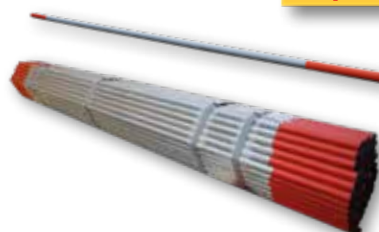

ACCES EN HAUTEUR

Echelle télescopique TELESCO 290



EU EN131-6
Norme Européenne

- Aluminium anodisé
- Système de coulissage par air
- Ultra compacte



Hauteur 2,91 m

~~287 €~~ Réf.
ATELE290
168 €HT

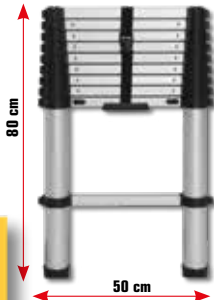

Photo : échelle télesco 290
10 échelons

Nouveauté

Echelles télescopiques TELESCO 380

EU EN131-6
Norme Européenne

- Aluminium anodisé
- Système de coulissage par air
- Marches extra-larges
- Barre stabilisatrice



Hauteur 3,83 m

~~374 €~~ Réf.
ATELE380
252 €HT



Photo : échelle télesco 380
13 échelons

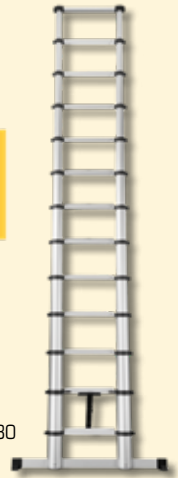

Echelle pliante télescopique avec plateforme **MODULO PRO PF**

Plateforme antidérapante galvanisée

- Dimensions : 0,30 m x 1,40 m
- Aluminium anodisé

~~450 €~~ Réf.
MODPROPF
288 €HT

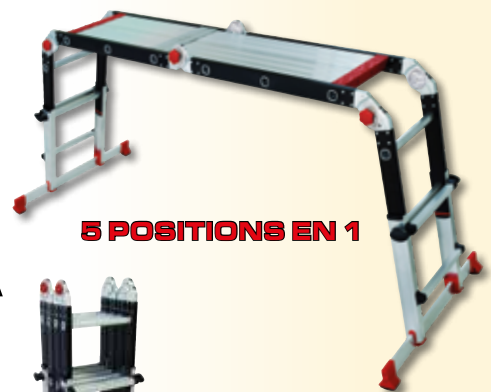

5 POSITIONS EN 1

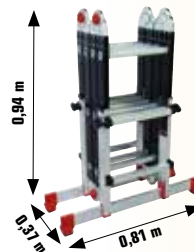

EU EN131-4
Norme Européenne

Echelle télescopique articulée **MULTIPRO 44**

MULTI POSITIONS

- Base évasée avec sabots anti-dérappants
- Echelle ultra-compacte avec montant robuste
- Charnières à blocage automatique
- Roues de transport
- Poids 14,8 kg

~~340 €~~ Réf.
MPRO44
251 €HT



Escabeau

Plateforme **PLATO 1M**

- En aluminium, Dim. : 0,95 x 0,30 x 0,50 cm
- Avec bandes antidérapantes
- Marches larges et striées antidérapantes, double accès
- Crochet de verrouillage sécurisé



A PARTIR DE
243 €HT le lot

Lots PLATO	Références	Prix au lot
Lot de 2	LOT-2PLAT01M	243 €HT
Lot de 4	LOT-4PLAT01M	466 €HT



Echelles et Marchepieds

Conforme à la nouvelle norme **EN131** applicable au **01/01/2018**

Prix de vente HT conseillés, dans la limite des stocks disponibles

EN131
Norme Européenne



Marchepieds ALTO 50

A PARTIR DE
116 €HT

ALTO 50	Nb marches	m	m	kg	HT
---------	------------	---	---	----	----

FMAP04M50	4	0,88	2,68	4,8	116€
FMAP05M50	5	1,12	2,92	6,8	132€
FMAP06M50	6	1,36	3,16	7,5	157€
FMAP07M50	7	1,59	3,39	8,3	183€

- Marches profondeur 85 mm
- Montant section 50 x 24 mm
- Charge maxi 150 kg
- Barreau intermédiaire et sangles à partir du 5 marches
- **Garantie 5 ans**



Lots marchepieds ALTO 50

**LOT 4 marches
+ 6 marches ALTO 50**

~~324€~~ Réf.
LOT-ALTO50-0406
255 €HT

**LOT 3 marches
+ 5 marches ALTO 50**

~~262€~~ Réf.
LOT-ALTO50-0305
204 €HT



Marchepieds double accès PRESTO (le lot de 2)

- Pliable en aluminium
- Charge maxi 150 kg
- **Garantie 10 ans**

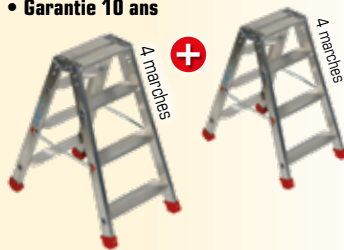

A PARTIR DE
266 €HT
le lot

PRESTO Double accès	Nb marches	m	m	kg	Prix HT
------------------------	------------	---	---	----	---------

LE LOT DE 2					
LOT-FMAP03MDA	3	0,57	2,57	4,2	266€
LOT-FMAP04MDA	4	0,80	2,80	5,4	294€

Plateformes individuelles roulantes MEZZO

A PARTIR DE
567 €HT

MEZZO	m	m	Nb marches	kg	HT
-------	---	---	------------	----	----

FPIRO3M60	2,56	0,76	2+plateforme	21	567€
FPIRO4M60	2,83	1,03	3+plateforme	22	630€
FPIRO6M60	3,39	1,59	5+plateforme	26	761€

- Marches profondeur 85 mm
- Montant section 60 x 24 mm
- Garde corps sur les 4 faces
- Porte outils spacieux
- Charge maxi 150 kg
- **Garantie 10 ans**

Conforme aux exigences de
la norme NF P93-352/353



Echelles 2 plans transformables SOPRANO

- Montant section 65 x 25 mm
- Base avec barre stabilisatrice
- Charge maxi 150 kg
- **Garantie 5 ans**

A PARTIR DE
158 €HT

SOPRANO 2 plans	m	m	Nb échelons	cm	kg	HT
--------------------	---	---	-------------	----	----	----

FECD205BF	4,12	3,22	2 x 6	77	10,7	158€
FECD245BF	4,72	3,82	2 x 7	89	12	197€
FECD260BF	5,32	4,42	2 x 8	89	13,3	220€
FECD295BF	5,92	5,02	2 x 9	107	14,5	242€



Echelles 3 plans transformables SOPRANO

- Montant section 65 x 25 mm
- Base avec barre stabilisatrice
- Charge maxi 150 kg
- **Garantie 5 ans**

A PARTIR DE
316 €HT

SOPRANO 3 plans	m	m	Nb échelons	cm	kg	HT
--------------------	---	---	-------------	----	----	----

FECT264BF	6,90	6,00	3 x 8	107	19	316€
FECT299BF	7,80	6,90	3 x 9	107	20,8	356€

Photo : Soprano 3 plans x 9 échelons



Aiguille vibrante électrique PROVIB +

- Ø Aiguille 38 mm
- Moteur puissance 2,8 kW
- Longueur de manche 3 m
- Raccord de gaine renforcé
- Vitesse de rotation
 - aiguille : 12 000 tr/min
 - moteur : 18 000 tr/min

571 € Réf. *
T244/01900
458 €HT



Aiguilles haute fréquence VIBRATECH

- Avec convertisseur intégré
- Câble protégé par une gaine de 7 m

Ø Aiguille 38 mm
Vit. de rotation 13500 tr/mn
Moteur puissance 0,75 kW

1586 € Réf. *
T10-194
1 274 €HT

Ø Aiguille 50 mm
Vit. de rotation 12000 tr/mn
Moteur puissance 0,90 kW

1602 € Réf. *
T10-196
1 288 €HT



Talocheuses avec bras pliable

PRO 1200

- Moteur Honda GX270 - 9 ch
- Ø de talochage 1 170 mm
- Livrée avec jeu de pales mixtes montées
- Berceau de protection chromé
- Poids 117 kg

3626 € Réf.
BPTC12006
2 494 €HT



PRO 900

- Moteur Honda GX200 - 5,8ch / 4,3 kW
- Ø de talochage 925 mm
- Livrée avec jeu de pales mixtes
- Berceau de protection chromé
- Poids 81 kg

3139 € Réf.
BPTLW951
2 110 €HT



Option : 4 Pâles universelles à écrou flottant

91 € Réf.
T140100102
63 €HT

PRO 600

- Ø de talochage 600 mm
- Compacte, passage par les portes
- Livrée avec 4 pâles de finition + 1 disque flottant

Moteur électrique 3 ch
2627 € Réf. *
BMT03
1 923 €HT



Moteur Honda GX160 5,5 ch
2691 € Réf.
BMT06
2 007 €HT

Règles vibrantes oscillantes MIDI SCREED 200 et 300

- Règle en alu
- Moteur essence Honda GX 25
Puissance 1,1 ch



Règle longueur 2 m
1336 € Réf.
H10660-2
922 €HT

Règle longueur 3 m
1384 € Réf.
H10660-3
1 018 €HT

Taloche manuelle BULL FLOAT

- Lame légère en alliage de magnésium, avec rotule et 3 manches emboîtables de 1,80 m
- Largeur 1,20 m x prof. 0,20 m
- Longueur maxi du manche : 5,40 m

477 € Réf.
B50901
350 €HT

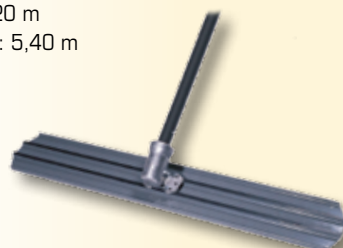

Plaques vibrantes "Marche avant" Classification PQ2

MULTI USAGES

PCX 60A

- Longueur plaque : 58 cm
- Moteur essence Honda GX160 - 5,5 ch
- Rampe d'arrosage intégrée
- Semelle acier
- Chariot de transport intégré

- Largeur 35 cm
- Poids : 74 kg

1 985 € Réf.
BPCU09

1 427 €HT

Option : Patin de pavage

132 € Réf.
BOPP/65/DIO

109 €HT



PCX 13/40

- Timon anti-vibration
- Plaque longueur 60,6 cm
- Moteur essence Honda GX160 - 5,5 ch
- Rampe d'arrosage intégrée

- Largeur 40 cm
- Poids : 87 kg

2 080 € Réf.
BFC4020EW

1 458 €HT



SPECIAL ENROBES

PCX 20A

- Longueur plaque 58,1 cm
- Moteur essence Honda GX160 - 5,5 ch
- Semelle acier
- Faible hauteur de semelle, utilisation sous les bardages
- Chariot de transport intégré

- Largeur 50 cm
- Poids : 75 kg

2 076 € Réf.
BPCD26

1 441 €HT



PCX 17/50A

- Longueur plaque 95 cm
- Moteur essence Honda GX160 - 5,5 ch
- Semelle surbaissée, en fonte
- Rampe d'arrosage intégrée
- Système anti-vibration du timon
- Chariot de transport intégré

- Largeur 55 cm
- Poids : 91 kg

2 154 € Réf.
BPCA50

1 485 €HT



Rouleau Duplex TDX 650A

- Billes largeur 650 mm
- Billes ø 402 mm
- Marche avant : 0 à 3,9 km/h
- Marche arrière : 0 à 2,1 km/h
- Poids : 684 kg
- Ne marque pas les enrobés
- Faible taux de vibrations
- Nouveau timon rallongé

Moteur diesel Kubota EA330

- Puissance 6,9 ch / 5,2 kW
- Démarrage électrique

15 568 € Réf.
B650AKGRY4

11 267 €HT



SPECIAL ENROBES
Classification PV2

Pilonneuse RTX 68R

- Dim. semelle : larg. 280 x 335 mm
- Moteur essence Honda GXR120 - 3,5 ch
- Bulle d'amorçage
- Faibles vibrations
- Force compactage 16 kN
- Timon sur amortisseurs
- Amplitude frappe : 52 mm
- Poids : 70 kg

3 691 € Réf.
BRTX68H280S

2 466 €HT



Plateforme élévatrice pour maçonner MUROMAT 300 60/20

Table à maçonner hydraulique

- Hauteur plancher 3,00 m
- Hauteur travail 4,50 m
- Charge maxi 3 tonnes

Moteur monophasé :

- 230 V/50 Hz
- Puissance 3 kW / 4 ch
- Intensité 13,8 A
- Protection IP54.
- Niveau sonore garanti : 98 dB

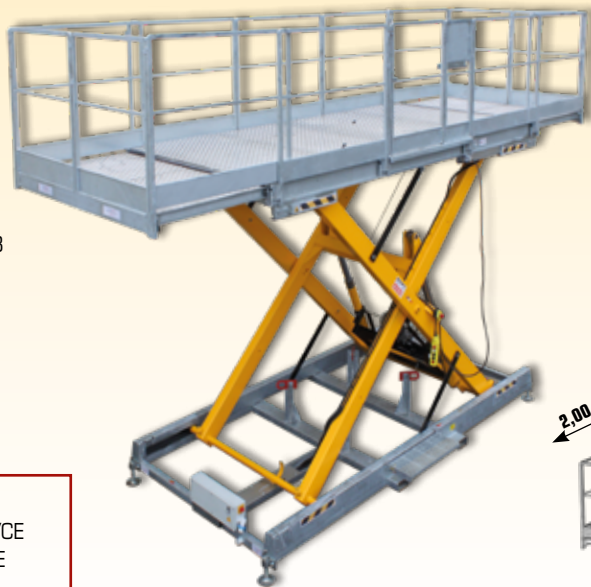

CE

~~26 187 €~~ Réf. *
MU3000
20 595 €HT

**Catégorie 1A
selon NF EN 280**

Conforme à :

- Directive machine 2006/42/CE
- Directive CEM 2004/108/CE
- Directive bruit 2000/14/CE

Normes utilisées :

- NF EN 280 du 04/10/2013
- NF EN 13001-3-1 du 01/06/2012
- NF EN 60204-32 du 01/12/2008

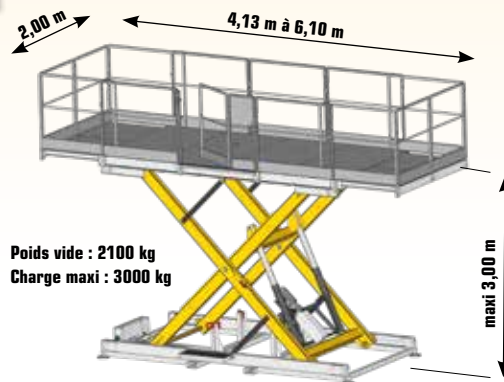

Mini dumper à chenilles CMD 550

- Charge maxi : 550 kg
- Moteur Kohler CH270 essence 7 ch/4,6 kW
- Transmission hydrostatique
- 2 vitesses avant et arrière
- Volume benne : 0,30 m³

**Quantité
limitée**

Déversement haut

~~20 245 €~~ Réf.
CMD550H-K
13 100 €HT



Mini dumper BMD 300

- Volume benne : 134 L
- Tout-terrain 2 ou 4 roues motrices
- Moteur Honda GXV160 - 5,5 ch
- Pente jusqu'à 45 %

~~4 889 €~~ Réf.
BBM018
3 111 €HT



ECHAFAUDAGE AERIS

UNE SOLUTION A VOS ANGLES !

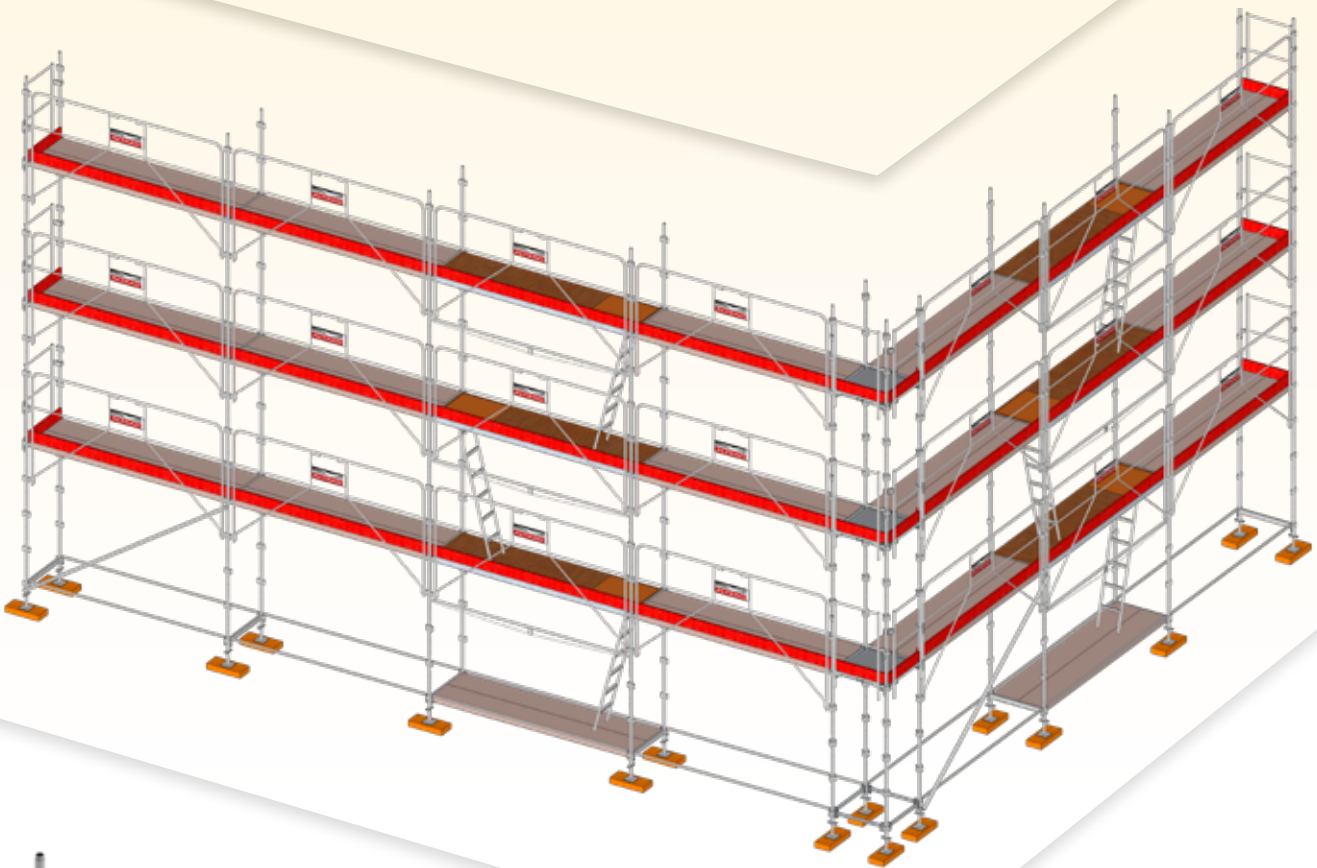

NOUVEAUTE

ECHAFAUDAGES



Montant 1,18 m

- Aluminium
- 4,5 kg

 Réf.
A9196 par 4
40 €HT



Montant 2 m

- Aluminium
- 7 kg

 Réf.
A9136 par 8
52 €HT

Traverse autobloquante

0,80 m

- 3,2 kg



 Réf.
A1836 par 8
45 €HT

Plinthe 0,80 m

- Aluminium
- 2 kg

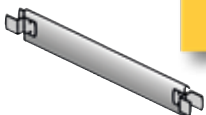

 Réf.
04858 par 8
26 €HT

Planchers galvanisé

- 0,365 m x 0,80 m
- Acier
- 13 kg

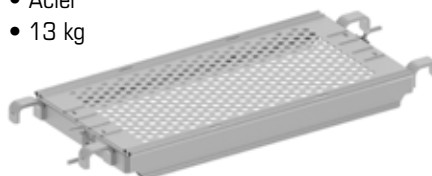

 Réf.
MOST36-080-AC
par 8
65 €HT

PROTEGER LA SANTE DES SALARIES DU SECTEUR DE LA CONSTRUCTION

C'est une aide financière pour l'achat d'un échafaudage à Montage et Démontage en Sécurité. L'entreprise pourra bénéficier de :

**Subvention de 50 % de l'investissement hors taxes
plafonnée à 25 000 € par entreprise**

- Pour un échafaudage fixe (1) : **AERIS 45**
Les Garde-corps MDS doivent représenter 20% du montant du devis.
- Pour l'achat d'une remorque (option 1) (AERIS 88, RCAV 100 pour VITO 49 et AERIS 45, RCM108)
si achat préalable d'un échafaudage fixe.
- Pour l'achat d'escaliers de chantier (option 2)
si achat préalable d'un échafaudage de pied.

L'OPTION 1 ET 2 PEUVENT ÊTRE CUMULABLES !

Cette aide s'adresse exclusivement aux entreprises du BTP et de l'industrie, y compris entreprises de montage, de 1 à 49 salariés, en France métropolitaine. Dans le cadre de la politique de lutte contre les fraudes, le présent dossier est susceptible d'être contrôlé par des visites sur site par les ingénieurs-conseils et contrôleurs de sécurité qui exigeront de voir le matériel ou l'équipement subventionné ainsi que les justificatifs originaux.

UNE FORMATION REQUISE

Pour bénéficier de cette offre, l'entreprise devra avoir formé depuis moins de 5 ans au moins un de ses salariés (2) au montage, au démontage et à l'utilisation des échafaudages, auprès d'un organisme de formation conventionné par la CNAMTS (3).

Opération organisée en partenariat avec le SFECE (Syndicat Français de l'Echafaudage, du Coffrage et de l'Etalement).

(1) Voir la liste des échafaudages éligibles et les conditions générales d'attribution sur ameli.fr

(2) A raison d'un salarié formé par tranche de 10 salariés dans l'entreprise

(3) La liste des organismes conventionnés est consultable sur ameli.fr

Réservez votre aide, c'est simple !

- 1 / Remplissez le formulaire en ligne sur le compte de AT/MP via Net-entreprises et envoyez les pièces justificatives.
- 2 / Votre CARSAT vérifie et valide votre réservation selon les budgets restants.
- 3 / Envoyez les bons de commandes des investissements et pièces justificatives pour le versement, dans les 6 mois après la réservation.
- 4 / Vérification par la CARSAT, puis versement de la subvention.

Conditions d'attribution



Adresses
CARSAT Régionales

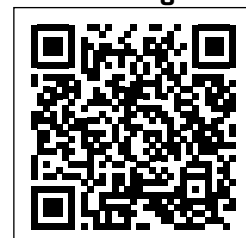

AFNOR CERTIFICATION - Pour les échafaudages AERIS

11, rue Francis de Pressensé,
F-93571 LA PLAINE SAINT DENIS CEDEX

Référentiel de certification : NF Équipements de chantier (NF096) disponible sur www.marque-nf.com.

La marque NF certifie la conformité aux normes NF EN 12810-1 et 2, NF EN 12811-1, 2 et 3 et au Référentiel NF096 ;
(pour les Échafaudages fixes de service en éléments préfabriqués)

« Pour se référer à la marque NF, une structure d'échafaudage montée à partir d'un modèle certifié, ne doit comporter pour les sous-ensembles soumis au marquage, que ceux figurant dans la nomenclature NF du modèle. »

- **Classe 4 : 300 kg/m²**
- Echafaudage ø 45 mm galvanisé - Entraxe 0,800



AERIS - LOT 80 m²

Longueur de travail 10 m - Hauteur de travail 8 m

Lot AERIS - 80 m ²		lisse	GCF*	GCSM*
Désignation	Réf.	Qté	Qté	Qté
Structure seule :				
Vérin de niveau 60 cm	J04507	8	8	8
Cadre de départ	Q141	4	4	4
Echelle 2 m	Q1296	12	12	12
Lisse 3 m basculeur	Q1931	24	6	6
Lisse d'extrémité	Q1939	12	-	-
Garde-corps standard 3 m	Q1947	-	9	-
Garde-corps extrémité	Q4304	-	6	-
Garde-corps sécu montage	Q134	-	-	9
Garde-corps extrémité GCSM	Q143	-	-	6
Diagonale 3 x 2 m	Q1946	3	3	1
Réf. lot structure seule		L45P-080-LI	L45P-080-GF	L45P-080-GS
Prix HT :		2 977€	3 365€	3 651€
Planchers :				
Plancher alu/bois 0,75 x 3 m trappe	Q8620	3	3	3
Echelle d'accès acier	562392	3	3	3
Plancher acier 0,36 x 3 m	MOST36-300-AC	14	14	14
Lisse 3 m basculeur	Q1931	3	3	-
Lisse à collier 3 m	Q4907	-	-	3
Réf. lot structure + planchers		L45P-080-LIP	L45P-080-GFP	L45P-080-GSP
Prix HT :		5 358€	5 746€	6 122€
Plinthes :				
Plinthe acier 3 m	N4849		9	
Plinthe extrémité acier galva	Q4858		6	
Réf. lot plinthes			LOT054	
Prix HT :			503€	

*GCF = Garde-Corps Fixe standard - GCSM = Garde-Corps Sécurité au Montage

- Hauteur de travail = hauteur du dernier plancher + 2 m • Longueur de travail = longueur de la structure + (2 x 0,50 m).
- Prévoir plinthes et amarrages en fonction des lots et des chantiers (tous les 24 m² en échafaudage non banché).
- Version garde-corps de sécurité au montage : Echafaudage **MDS** : Montage et **D**émontage en **S**écurité

Remorque AERIS 88 pour lot AERIS 80 m²

(Selon configuration du lot)

- Remorque 1 essieu central de 1350 Kg
- Suspension barre de torsion roues indépendantes
- Flèche en V galva avec attache autofreiné boule ø 50 mm
- Véhicule conforme à la réception de Conformité Européenne

Compatible uniquement avec échafaudage AERIS en version garde-corps de sécurité au montage

- Longueur avec flèche : 4,70 m
- Largeur hors tout : 2,32 m
- Hauteur chargée : 2,73 m
- Poids total en charge : 1350 Kg
- Poids à vide : 420 Kg

Remorque livrée sans échafaudage



7767 € Réf. **AERIS88**
5 717 €HT

A PARTIR DE **2 977 €HT**



Version avec garde-corps sécurité au montage

Suivant conditions **CARSAT régionale**



ECHAFAUDAGES AERIS

- **Classe 4 : 300 kg/m²**
- Echafaudage ø 45 mm galvanisé - Entraxe 0,800

NF Conforme aux normes
NF EN 12810 et 12811



AERIS LOT PIGNON 88 m²

Longueur de travail 10 m - Hauteur de travail 10 m

Lot AERIS - Pignon 88 m ²		lisse	GCF*	GCSM*
Désignation	Réf.	Qté	Qté	Qté
Structure seule :				
Vérin de niveau 60 cm	J04507	8	8	8
Cadre de départ	Q141	4	4	4
Echelle 2 m	Q129G	14	14	14
Lisse 3 m basculeur	Q1931	26	6	6
Lisse d'extrémité	Q1939	16	-	-
Garde-corps standard 3 m	Q1947	-	10	-
Garde-corps extrémité	Q4304	-	8	-
Garde-corps sécu montage	Q134	-	-	10
Garde-corps extrémité GCSM	Q143	-	-	8
Diagonale 3 x 2 m	Q1946	1	1	1
Réf. lot structure seule		L45P-088-LI	L45P-088-GF	L45P-088-GS
Prix HT :		3 184€	3 628€	4 117€
Planchers :				
Plancher alu/bois 0,75 x 3 m trappe	Q8620	4	4	4
Echelle d'accès acier	562392	4	4	4
Plancher acier 0,36 x 3 m	MOST36-300-AC	14	14	14
Lisse 3 m basculeur	Q1931	4	4	-
Lisse à collier 3 m	Q4907	-	-	4
Réf. lot structure + planchers		L45P-088-LIP	L45P-088-GFP	L45P-088-GSP
Prix HT :		5 930€	6 373€	6 983€
Plinthes :				
Plinthe acier 3 m	N4849		10	
Plinthe extrémité acier galva	Q4858		8	
Réf. lot plinthes			LOT-PL11	
Prix HT :			593€	

A PARTIR DE
3 184 €HT



Version avec garde-corps de sécurité au montage

*GCF = Garde-Corps Fixe standard - GCSM = Garde-Corps Sécurité au Montage

- Hauteur de travail = hauteur du dernier plancher + 2 m • Longueur de travail = longueur de la structure + (2 x 0,50 m).
- Prévoir plinthes et amarrages en fonction des lots et des chantiers (tous les 24 m² en échafaudage non baché).
- Version garde-corps de sécurité au montage : Echafaudage **MDS** : Montage et Démontage en Sécurité

Suivant conditions
CARSAT régionale



AERIS LOT 130 m²

Longueur de travail 13 m - Hauteur de travail 10 m

Lot AERIS - 130 m ²		lisse	GCF*	GCSM*
Désignation	Réf.	Qté	Qté	Qté
Structure seule :				
Vérin de niveau 60 cm	J04507	10	10	10
Cadre de départ	Q141	5	5	5
Echelle 2 m	Q129G	20	20	20
Lisse 3 m basculeur	Q1931	40	8	8
Lisse d'extrémité	Q1939	16	-	-
Garde-corps standard 3 m	Q1947	-	16	-
Garde-corps extrémité	Q4304	-	8	-
Garde-corps sécu montage	Q134	-	-	16
Garde-corps extrémité GCSM	Q143	-	-	8
Diagonale 3 x 2 m	Q1946	4	4	1
Réf. lot structure seule		L45P-130-LI	L45P-130-GF	L45P-130-GS
Prix HT :		4 561€	5 225€	5 716€
Planchers :				
Plancher alu/bois 0,75 x 3 m trappe	Q8620	4	4	4
Echelle d'accès acier	562392	4	4	4
Plancher acier 0,36 x 3 m	MOST36-300-AC	26	26	26
Lisse 3 m basculeur	Q1931	4	4	-
Lisse à collier 3 m	Q4907	-	-	4
Réf. lot structure + planchers		L45P-130-LIP	L45P-130-GFP	L45P-130-GSP
Prix HT :		8 375€	9 075€	9 687€
Plinthes :				
Plinthe acier 3 m	N4849		16	
Plinthe extrémité acier galva	Q4858		8	
Réf. lot plinthes			LOT-PL18	
Prix HT :			825€	

A PARTIR DE
4 561 €HT



Version avec garde corps de sécurité au montage

*GCF = Garde-Corps Fixe standard - GCSM = Garde-Corps Sécurité au Montage

AERIS - LOT 160 m²

Longueur de travail 16 m - Hauteur de travail 10 m

Lot AERIS - 160 m ²		lisse	GCF*	GCSM*
Désignation	Réf.	Qté	Qté	Qté
Structure seule :				
Vérin de niveau 60 cm	J04507	12	12	12
Cadre de départ	Q141	6	6	6
Echelle 2 m	Q129G	24	24	24
Lisse 3 m basculeur	Q1931	50	10	10
Lisse d'extrémité	Q1939	16	-	-
Garde-corps standard 3 m	Q1947	-	20	-
Garde-corps extrémité	Q4304	-	8	-
Garde-corps sécu montage	Q134	-	-	20
Garde-corps extrémité GCSM	Q143	-	-	8
Diagonale 3 x 2 m	Q1946	8	8	2
Réf. lot structure seule		L45P-160-LI	L45P-160-6F	L45P-160-6S
Prix HT :		5 680€	6 492€	6 919€
Planchers :				
Plancher alu/bois 0,75 x 3 m trappe	Q8620	4	4	4
Echelle d'accès acier	562392	4	4	4
Plancher acier 0,36 x 3 m	MOST36-300-AC	34	34	34
Lisse 3 m basculeur	Q1931	4	4	-
Lisse à collier 3 m	Q4907	-	-	4
Réf. lot structure + planchers		L45P-160-LIP	L45P-160-6FP	L45P-160-6SP
Prix HT :		10 266€	11 078€	11 625€
Plinthes :				
Plinthe acier 3 m	N4849		20	
Plinthe extrémité acier galva	Q4858		8	
Réf. lot plinthes			LOT-PL24	
Prix HT :			979€	

*GCF = Garde-Corps Fixe standard - GCSM = Garde-Corps Sécurité au Montage

- Hauteur de travail = hauteur du dernier plancher + 2 m • Longueur de travail = longueur de la structure + (2 x 0,50 m).
- Prévoir plinthes et amarrages en fonction des lots et des chantiers (tous les 24 m² en échafaudage non banché).
- Version garde-corps de sécurité au montage : Echafaudage **MDS** : Montage et Démontage en Sécurité

Remorque + Container RCAV100 pour lot AERIS 160 m²

(Selon configuration du lot)

- Remorque plateau double essieu freiné 2,7 tonnes.
- Attelage bras de flèche fixe avec attache boule Ø 50 mm.
- Container déposable grâce à 4 béquilles à vérins
- Véhicule conforme à la réglementation RCE (Réception de Conformité Européenne).

• Longueur avec flèche	: 5,70 m
• Largeur hors tout	: 1,91 m
• Hauteur plateau au sol	: 0,78 m
• Poids total en charge	: 2700 Kg
• Poids à vide	: 640 Kg

Remorque livrée sans échafaudage



17 449 € Réf. **RCAV100**
11 938 € HT



Version avec garde corps de sécurité au montage

A PARTIR DE
5 680 € HT



Suivant conditions
CARSAT régionale



ECHAFAUDAGES AERIS

- **Classe 4 : 300 kg/m²**
- Echafaudage ø 45 mm galvanisé - Entraxe 0,800

NF Conforme aux normes
NF EN 12810 et 12811

AERIS - LOT 220 m²

Longueur de travail 22 m - Hauteur de travail 10 m

Lot AERIS - 220 m ²		lisse	GCF*	GCSM*
Désignation	Réf.	Qté	Qté	Qté
Structure seule :				
Vérin de niveau 60 cm	J04507	16	16	16
Cadre de départ	Q141	8	8	8
Echelle 2 m	Q129G	32	32	32
Lisse 3 m basculeur	Q1931	70	14	14
Lisse d'extrémité	Q1939	16	-	-
Garde-corps standard 3 m	Q1947	-	28	-
Garde-corps extrémité	Q4304	-	8	-
Garde-corps sécu montage	Q134	-	-	28
Garde-corps extrémité GCSM	Q143	-	-	8
Diagonale 3 x 2 m	Q1946	8	8	2
Réf. lot structure seule		L45P-220-LI	L45P-220-GF	L45P-220-GS
Prix HT :		7 397€	8 504€	9 194€
Planchers :				
Plancher alu/bois 0,75 x 3 m trappe	Q8620	4	4	4
Echelle d'accès acier	562392	4	4	4
Plancher acier 0,365 x 3 m	MOT36-300-AC	50	50	50
Lisse 3 m basculeur	Q1931	4	4	-
Lisse 3 m basculeur à collier	Q4907	-	-	4
Réf. lot structure + planchers		L45P-220-LIP	L45P-220-GFP	L45P-220-GSP
Prix HT :		13 455€	14 561€	15 373€
Plinthes :				
Plinthe acier 3 m	N4849		28	
Plinthe extrémité acier galva 800	Q4858		8	
Réf. lot plinthes			LOT-PL43	
Prix HT :			1 288€	



A PARTIR DE
7 397 € HT

Version avec garde corps
de sécurité au montage

- Hauteur de travail = hauteur du dernier plancher + 2 m • Longueur de travail = longueur de la structure + (2 x 0,50 m).
- Prévoir plinthes et amarrages en fonction des lots et des chantiers (tous les 24 m² en échafaudage non banché).
- Version garde-corps de sécurité au montage : Echafaudage **MDS** : Montage et **D**émontage en **S**écurité

Suivant conditions
CARSAT régionale



AERIS - LOT 310 m²

Longueur de travail 31 m - Hauteur de travail 10 m

Lot AERIS - 310 m ²		lisse	GCF*	GCSM*
Désignation	Réf.	Qté	Qté	Qté
Structure seule :				
Vérin de niveau 60 cm	J04507	22	22	22
Cadre de départ	Q141	11	11	11
Echelle 2 m	Q129G	44	44	44
Lisse 3 m galvanisée	Q1931	100	20	20
Lisse d'extrémité	Q1939	16	-	-
Garde-corps standard 3 m	Q1947	-	40	-
Garde-corps extrémité	Q4304	-	8	-
Garde-corps sécu montage	Q134	-	-	40
Garde-corps extrémité GCSM	Q143	-	-	8
Diagonale 3 x 2 m	Q1946	12	12	3
Réf. lot structure seule		L45P-310-LI	L45P-310-GF	L45P-310-GS
Prix HT :		10 233€	11 782€	12 673€
Planchers :				
Plancher alu/bois 0,75 x 3 m trappe	Q8620	4	4	4
Echelle d'accès acier	562392	4	4	4
Plancher acier 0,365 x 3 m	MOT36-300-AC	74	74	74
Lisse 3 m galvanisée	Q1931	4	4	-
Lisse 3 m basculeur à collier	Q4907	-	-	4
Réf. lot structure + planchers		L45P-310-LIP	L45P-310-GFP	L45P-310-GSP
Prix HT :		18 499€	20 047€	21 059€
Plinthes :				
Plinthe acier 3 m	N4849		40	
Plinthe extrémité acier galva 800	Q4858		8	
Réf. lot plinthes			LOT-PL44	
Prix HT :			1 752€	

A PARTIR DE
10 233 € HT

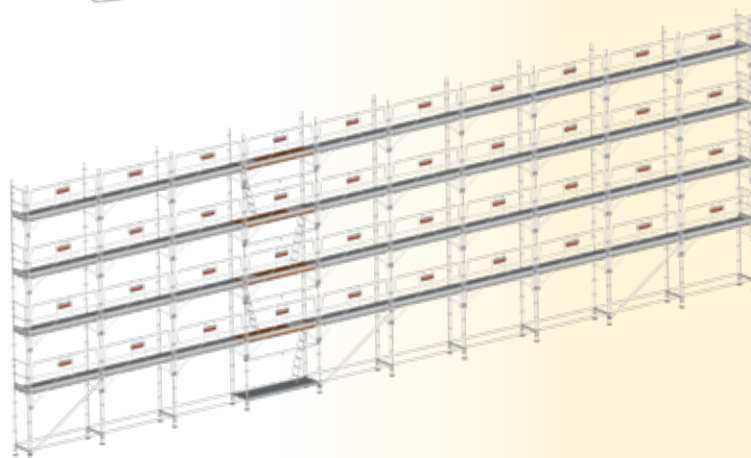

Version avec garde corps
de sécurité au montage

*GCF = Garde-Corps Fixe standard - GCSM = Garde-Corps Sécurité au Montage

Accessoires **AERIS** galvanisés

Echelle de 2 m

- Poids 14 kg 

~~151€~~ Réf. Q1296 par 10
107 €HT unit.

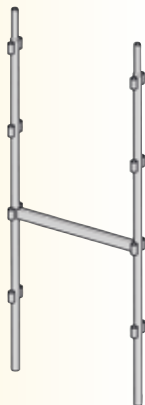

Echelle d'extrémité

- Poids 12 kg

~~180€~~ Réf. Q138 par 10
128 €HT unit.



Stabilisateur universel galvanisé

- Hauteur 2,20 m à 3,30 m
- Base 1,40 m à 2,00 m
- 15 kg

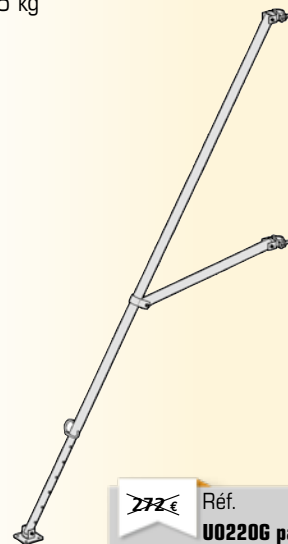

~~272€~~ Réf. U02206 par 2
170 €HT unit.

Lisse de 3 m

- Poids 6 kg 

~~37€~~ Réf. Q1931 par 12
26 €HT unit.

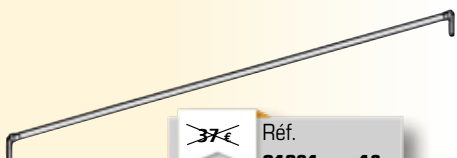

Garde-corps d'extrémité **MDS** sécurité au montage

- Poids 7 kg 

~~88€~~ Réf. Q143 par 6
63 €HT unit.



Garde-corps 3 m sécurité au montage

- Poids 15 kg 

~~170€~~ Réf. Q134 par 6
122 €HT unit.

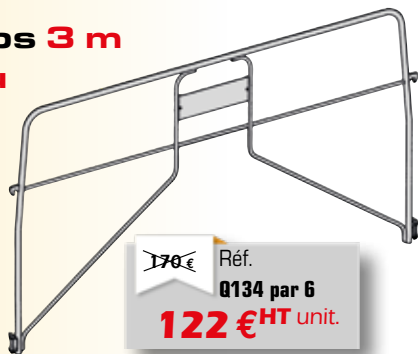

Garde-corps 3 m fixe

- Poids 13 kg 

~~124€~~ Réf. Q1947 par 6
89 €HT unit.

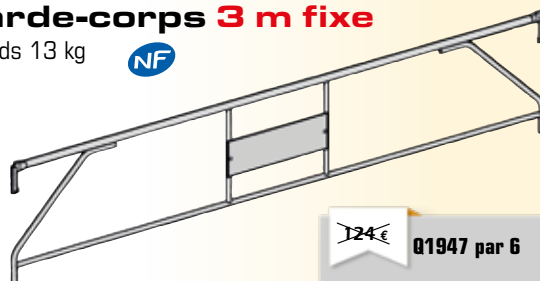

Passerelle aluminium longueur 6 m

Version Tubes acier

Plancher aluminium 0,60 x 6,00 m avec 3 potelets et 2 tubes acier galvanisés longueur 6 m

- Poids 89 kg

~~1910€~~ Réf. APASSTUGMC
1 236 €HT

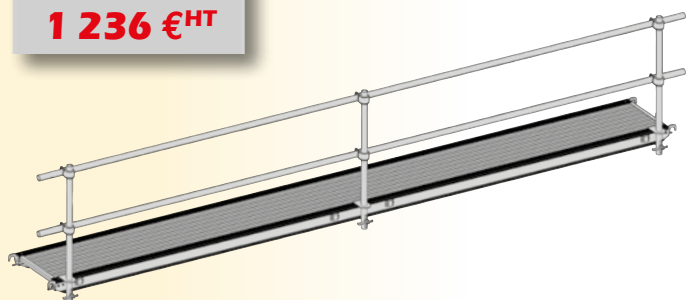

Charge admissible
Classe 3 : 200 kg/m²

Version Garde - corps

Plancher aluminium 0,60 x 6,00 m avec 3 potelets et garde-corps poutre acier galvanisés longueur 6 m

- Poids 80 kg

~~2548€~~ Réf. APASSGMC
1 593 €HT



ECHAFAUDAGES MULTIVIT +2

- **Classe 3 : 200 kg/m²**
- Echafaudage ø 49 mm galvanisé - Entraxe 1m - Montant 2 mm

MULTIVIT+2 - LOT 78 m² - largeur 1 m

Longueur de travail 13 m - Hauteur de travail 6 m

Lot MULTIVIT+ 2 - 78 m ² - largeur 1 m			
Désignation		Lisse	GCSM
Structure :	Réf.	Qté	Qté
Vérin de niveau 60 cm	N1745	10	10
Montant 0,25 m	N1719	10	10
Montant 2 m	N1711	20	20
Montant de 1 m	N1715	7	7
Lisse 3 m autobloquante	N1828	24	8
Lisse 1 m autobloquante	N1838	18	10
Garde-corps sécurité 3 m	N1738	-	6
Garde-corps sécurité 4 lisses	N1894	-	2
Garde-corps sécurité extrémité 1 m	N1892	-	4
Diagonale 3 x 2 m	N1720	2	1
Réf. lot structure seule		L50P-078-LI	L50P-078-GS
Prix HT :		4 782€	5 252€
Planchers :			
Plancher alu/bois 0,60 x 3 m trappe	N8600	2	2
Echelle d'accès acier	562392	2	2
Plancher acier 0,30 x 3 m	N4875	20	20
Réf. lot structure + planchers		L50P-078-LIP	L50P-078-GSP
Prix HT :		7 500€	7 970€
Plinthes :			
Plinthe acier 3 m	N4849	8	8
Plinthe extrémité acier 1 m	N4854	4	4
Réf. lot plinthes		LOT-PL42	
Prix HT :		430€	

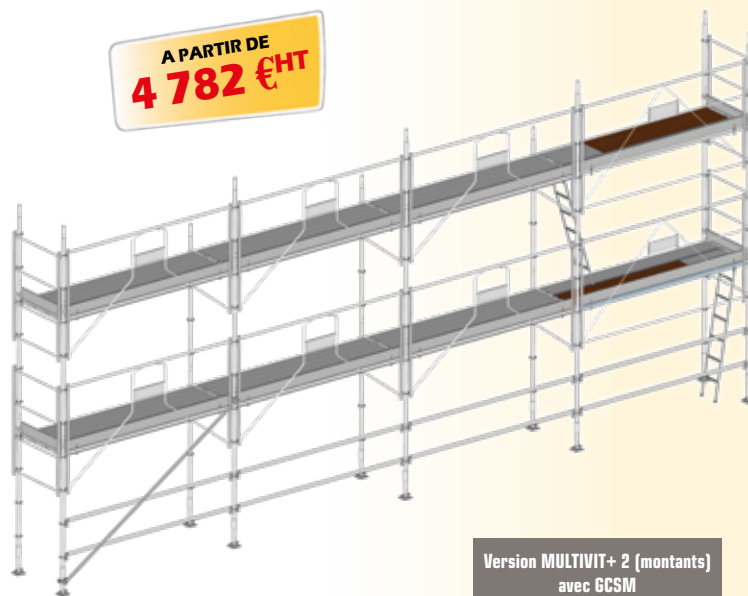

Version MULTIVIT+ 2 (montants) avec GCSM

*GCSM = Garde-Corps Sécurité au Montage

- Hauteur de travail = hauteur du dernier plancher + 2 m • Longueur de travail = longueur de la structure + (2 x 0,50 m).
- Prévoir plinthes et amarrages en fonction des lots et des chantiers (tous les 24 m² en échafaudage non banché).

MULTIVIT+2 - LOT 104 m² - largeur 1 m

Longueur de travail 13 m - Hauteur de travail 8 m

Lot MULTIVIT+ 2 - 104 m ² - largeur 1 m			
Désignation		Lisse	GCSM*
Structure + planchers :	Réf.	Qté	Qté
Vérin de niveau 60 cm	N1745	10	10
Montant 0,25 m	N1719	10	10
Montant 2 m	N1711	30	30
Montant de 1 m	N1715	7	7
Lisse 3 m autobloquante	N1828	32	8
Lisse 1 m autobloquante	N1838	27	15
Garde-corps sécurité 3 m	N1738	-	9
Garde-corps 4 lisses	N1894	-	3
Garde-corps sécurité extrémité 1 m	N1892	-	6
Diagonale 3 x 2 m	N1720	3	1
Réf. lot structure seule		L52P-104-100-LI	L52P-104-100-GS
Prix HT :		6 518€	7 183€
Planchers :			
Plancher alu/bois 0,60 x 3 m trappe	N8600	3	3
Echelle d'accès acier	562392	3	3
Plancher acier 0,30 x 3 m	N4875	30	30
Réf. lot structure + planchers		L52P-104-100-LIP	L52P-104-100-GSP
Prix HT :		10 595€	11 260€
Plinthes :			
Plinthe acier 3 m	N4849		12
Plinthe extrémité acier 1 m	N4854		6
Réf. lot plinthes		LOT-PL40	
Prix HT :		645€	



Version MULTIVIT+ 2 (montants) + garde corps sécurité au montage largeur 1,00 m

*GCSM = Garde-Corps Sécurité au Montage

ECHAFAUDAGES MULTIVIT

Remorque + Container **RCM108** pour lot **MULTIVIT+ 108 m²**

(Selon configuration du lot)

- Remorque plateau double essieu freiné 3,2 tonnes.
- Attelage bras de flèche fixe avec attache boule \varnothing 50 mm.
- Container déposable grâce à 4 béquilles à vérins
- Véhicule conforme à la réglementation RCE [Réception de Conformité Européenne].

- Longueur avec flèche : 5,73 m
- Largeur hors tout : 1,91 m
- Hauteur plateau au sol : 0,78 m
- Poids total en charge : 3200 Kg
- Poids à vide : 700 Kg

**Remorque livrée
sans échafaudage**

~~17981€~~ Réf. **RCM108**
14 304 €HT



Nécessite le
Permis BE

Accessoires **MULTIVIT +**

Garde-corps **3 m fixe**

- Poids 14 kg

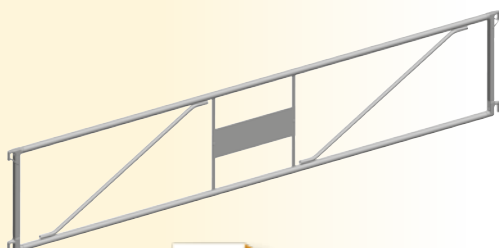

~~138€~~ Réf. **N1723 par 10**
104 €HT unit.

Garde-corps **3 m** **sécurité au montage**

- Poids 15 kg

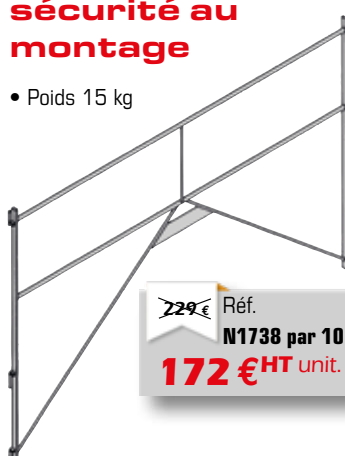

~~229€~~ Réf. **N1738 par 10**
172 €HT unit.

Diagonale à collier

- Longueur 3 m / 2m
- 9 kg

~~102€~~ Réf. **N1720 par 4**
76 €HT unit.

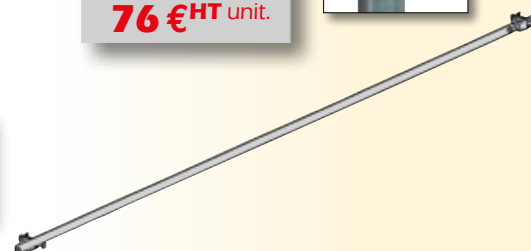

Vérin de niveau

- Hauteur 0,60 m
- Réglage 0 à 0,40 m
- \varnothing 38 mm
- 6 kg



~~39€~~ Réf. **N1743 par 6**
22 €HT unit.

Montants

Montants par 10			
Dimensions	kg	Réf.	Prix HT unit.
Longueur 0,50 m	2,6	N1717	28 €
Longueur 1,00 m	4,6	N1715	41 €
Longueur 2,00 m	9	N1711	66 €



Lisses

Lisses galvanisées autobloquantes par 10			
Dimensions	kg	Réf.	Prix HT Unit.
Longueur 0,65 m	3,2	N1842	37 €
Longueur 1,00 m	4,4	N1838	50 €
Longueur 3,00 m	10	N1828	66 €

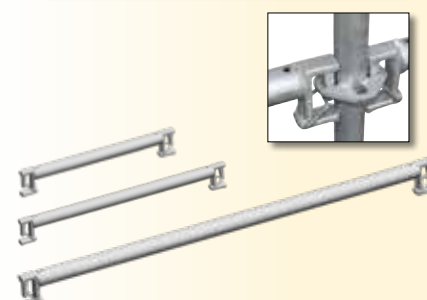

ECHAFAUDAGES VITO

- **Classe 4 : 300 kg/m²**
- Echafaudage ø 49 mm galvanisé - Entraxe 0,945 m

VITO 49 - LOT 60 m²

Longueur de travail 10 m - Hauteur de travail 6 m

Lot VITO 49 - 60 m ²		
Désignation	Réf	Qté
Structure seule :		
Pied simple	J01901	4
Pied fixe	J01929	4
Echelle 2 m 2 barreaux percée	J00080	4
Echelle 2 m 4 barreaux	J00071	4
Echelle 1,50 m 3 barreaux	J00066	2
Pilier de faite 1,20 m	J00092	2
Diagonale 3x2 m à colliers	N1720	2
Garde-corps fixe de 3 m	J00072	6
Réf. lot structure seule :	L49P-060-GF	
Prix HT :	1 787€	
Planchers :		
Plancher alu/bois 0,85 x 3 m trappe	G385T	2
Echelle d'accès acier	562392	2
Plancher acier 0,30 x 3 m	FC3000	12
Réf. lot structure + planchers :	L49P-060-GFP	
Prix HT :	3 467€	
Plinthes :		
Plinthe acier 3 m	N4849	6
Plinthe extrémité acier galva	J04878	4
Réf. lot plinthes :	LOT-PL23	
Prix HT :	348€	



Version sans plinthes

Seul le lot complet avec plinthes respecte les exigences du décret du 01/09/2004

- Hauteur de travail = hauteur du dernier plancher + 2 m • Longueur de travail = longueur de la structure + (2 x 0,50 m).
- Prévoir plinthes et amarrages en fonction des lots et des chantiers (tous les 24 m² en échafaudage non baché).

VITO 49 - LOT 78 m²

Longueur de travail 13 m - Hauteur de travail 6 m

Lot VITO 49 - 78 m ²		
Désignation	Réf	Qté
Structure seule :		
Pied simple	J01901	5
Pied fixe	J01929	5
Echelle 2 m 2 barreaux percée	J00080	6
Echelle 2 m 4 barreaux	J00071	4
Echelle 1,50 m 3 barreaux	J00066	2
Pilier de faite 1,20 m	J00092	3
Diagonale 3x2 m à colliers	N1720	2
Garde corps fixe de 3 m	J00072	8
Réf. lot structure seule :	L49P-078-GF	
Prix HT :	2 217€	
Planchers :		
Plancher alu/bois 0,85 x 3 m trappe	G385T	2
Echelle d'accès acier	562392	2
Plancher acier 0,30 x 3 m	FC3000	18
Réf. lot structure + planchers :	L49P-078-GFP	
Prix HT :	4 334€	
Plinthes :		
Plinthe acier 3 m	N4849	8
Plinthe extrémité acier galva	J04878	4
Réf. lot plinthes :	LOT-PL17	
Prix HT :	427€	

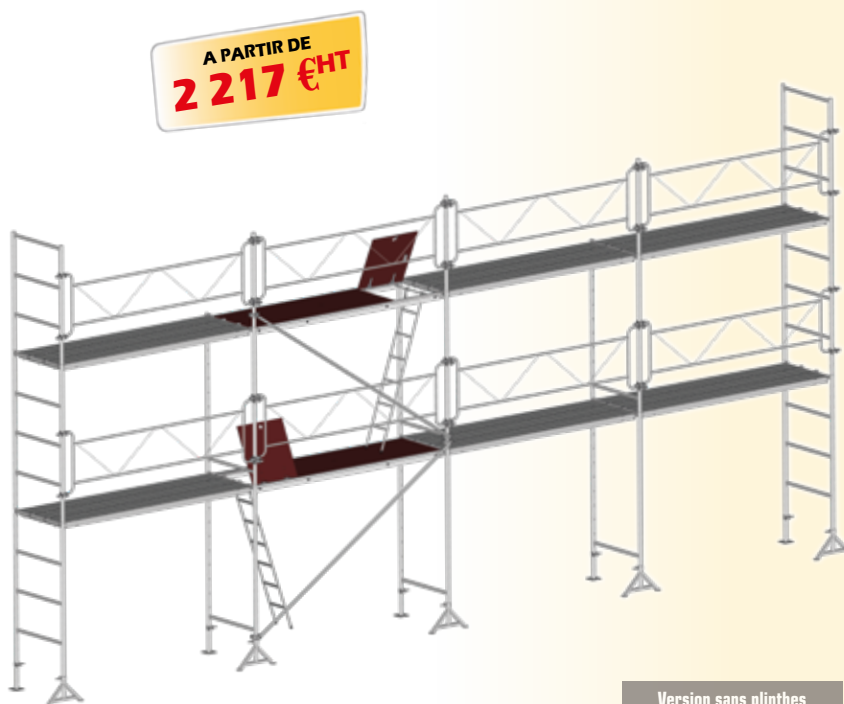

Version sans plinthes

- **Classe 4 : 300 kg/m²**
- Echafaudage ø 49 mm galvanisé - Entraxe 0,945 m

VITO 49 - LOT 80 m²

Longueur de travail 10 m - Hauteur de travail 8 m

Lot VITO 49 - 80 m ²		
Désignation	Réf	Qté
Structure seule :		
Pied simple	J01901	4
Pied fixe	J01929	4
Echelle 2 m 2 barreaux percée	J00080	6
Echelle 2 m 4 barreaux	J00071	6
Echelle 1,50 m 3 barreaux	J00066	2
Pilier de faite 1,20 m	J00092	2
Diagonale 3 x 2 m à colliers	N1720	3
Garde corps fixe de 3 m	J00072	9
Réf. lot structure seule :	L49P-080-GF	
Prix HT :	2 480€	
Planchers :		
Plancher alu/bois 0,85 x 3 m trappe	G385T	3
Echelle d'accès acier	562392	3
Plancher acier 0,30 x 3 m	FC3000	18
Réf. lot structure + planchers :	L49P-080-GFP	
Prix HT :	5 000€	
Plinthes :		
Plinthe acier 3 m	N4849	9
Plinthe extrémité acier galva	J04878	6
Réf. lot plinthes :	LOT-PL31	
Prix HT :	522€	



Version sans plinthes

- Hauteur de travail = hauteur du dernier plancher + 2 m
- Longueur de travail = longueur de la structure + (2 x 0,50 m).
- Prévoir plinthes et amarrages en fonction des lots et des chantiers (tous les 24 m² en échafaudage non banché).

Seul le lot complet avec plinthes respecte les exigences du décret du 01/09/2004

VITO 49 - LOT 91 m²

Longueur de travail 13 m - Hauteur de travail 7 m

Lot VITO 49 - 91 m ²		
Désignation	Réf	Qté
Structure seule :		
Pied simple	J01901	5
Pied fixe	J01929	5
Echelle 0,85 m 2 barreaux	J00069	5
Echelle 2 m 2 barreaux percée	J00080	6
Echelle 2 m 4 barreaux	J00071	4
Echelle 1,50 m 3 barreaux	J00066	2
Pilier de faite 1,20 m	J00092	3
Diagonale 3x2 m à colliers	N1720	2
Garde corps fixe de 3 m	J00072	12
Réf. lot structure seule :	L49P-091-GF	
Prix HT :	2 849€	
Planchers :		
Plancher alu/bois 0,85 x 3 m trappe	G385T	2
Echelle d'accès acier	562392	2
Plancher acier 0,30 x 3 m	FC3000	21
Réf. lot structure + planchers :	L49P-091-GFP	
Prix HT :	5 184€	
Plinthes :		
Plinthe acier 3 m	N4849	8
Plinthe extrémité acier galva	J04878	4
Réf. lot plinthes :	LOT-PL3	
Prix HT :	427€	

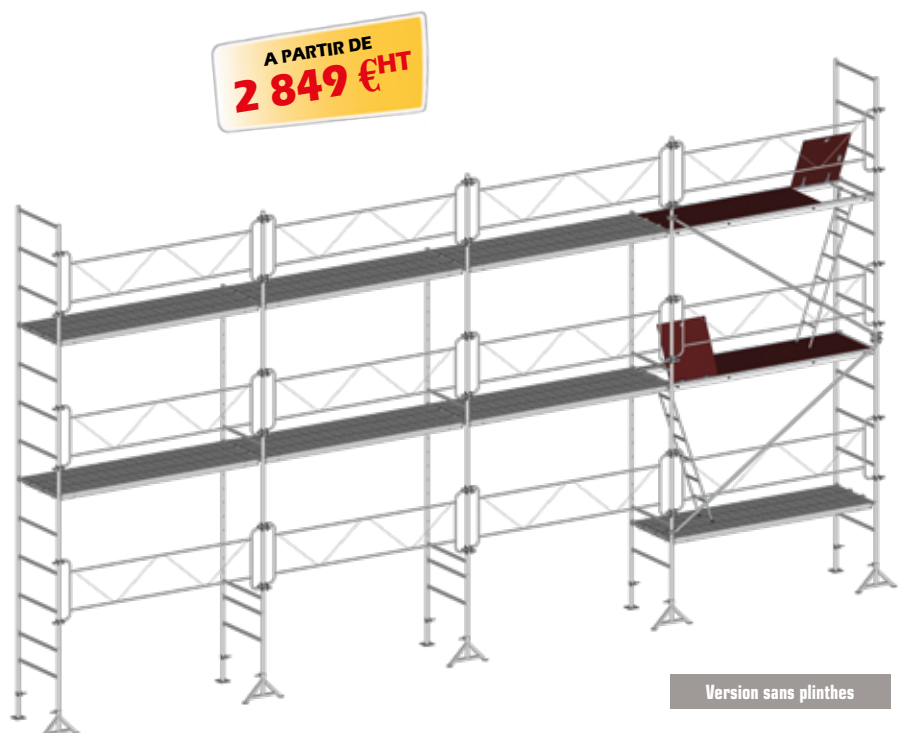

Version sans plinthes

ECHAFAUDAGES VITO

- **Classe 4 : 300 kg/m²**
- Echafaudage ø 49 mm galvanisé - Entraxe 0,945 m

VITO 49 - LOT 104 m²

Longueur de travail 13 m - Hauteur de travail 8 m

Lot VITO 49 - 104 m²

Désignation	Réf	Qté
Structure seule :		
Pied simple	J01901	5
Pied fixe	J01929	5
Echelle 2 m 2 barreaux percée	J00080	9
Echelle 2 m 4 barreaux	J00071	6
Echelle 1,50 m 3 barreaux	J00066	2
Pilier de faite 1,20 m	J00092	3
Diagonale 3x2 m à colliers	N1720	3
Garde corps fixe de 3 m	J00072	12

Réf. lot structure seule : **L49P-104-GF**
Prix HT : 3 087€

Planchers :

Plancher alu/bois 0,85 x 3 m trappe	G385T	3
Echelle d'accès acier	562392	3
Plancher acier 0,30 x 3 m	FC3000	27

Réf. lot structure + planchers : **L49P-104-GFP**
Prix HT : 6 263€

Plinthes :

Plinthe acier 3 m	N4849	12
Plinthe extrémité acier galva	J04878	6

Réf. lot plinthes : **LOT-PL9**
Prix HT : 640€

A PARTIR DE
3 087 €HT

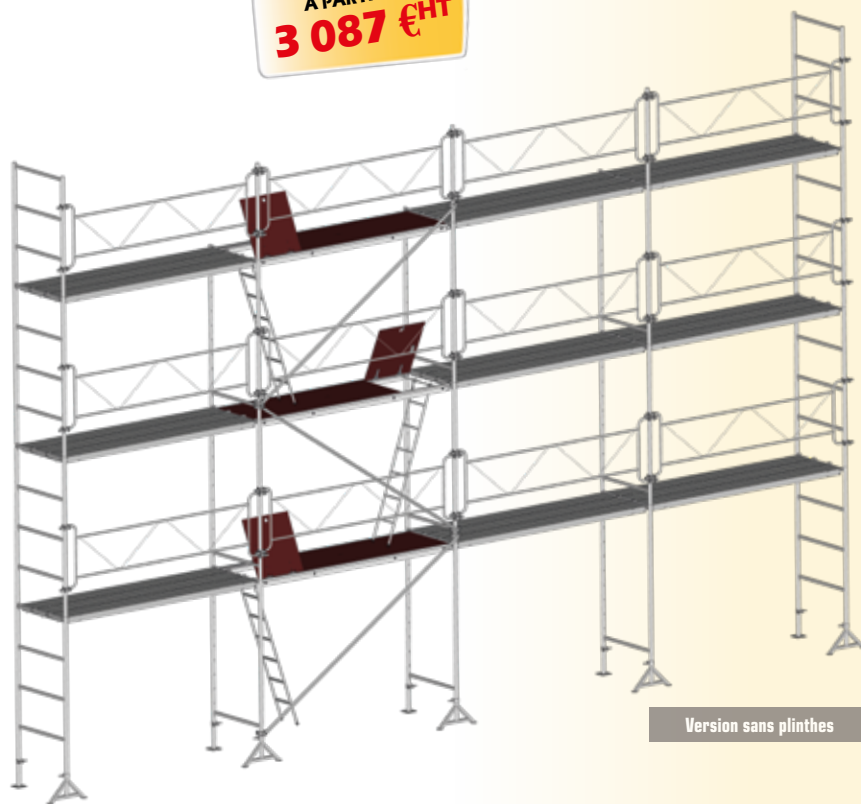

Version sans plinthes

- Hauteur de travail = hauteur du dernier plancher + 2 m
- Longueur de travail = longueur de la structure + (2 x 0,50 m).
- Prévoir plinthes et amarrages en fonction des lots et des chantiers (tous les 24 m² en échafaudage non baché).

Seul le lot complet avec plinthes respecte les exigences du décret du 01/09/2004

VITO 49 - LOT 160 m²

Longueur de travail 16 m - Hauteur de travail 10 m

Lot VITO 49 - 160 m²

Désignation	Réf	Qté
Structure seule :		
Pied simple	J01901	6
Pied fixe	J01929	6
Echelle 2 m 2 barreaux percée	J00080	16
Echelle 2 m 4 barreaux	J00071	8
Echelle 1,50 m 3 barreaux	J00066	2
Pilier de faite 1,20 m	J00092	4
Diagonale 3x2 m à colliers	N1720	4
Garde corps fixe de 3 m	J00072	20

Réf. lot structure seule : **L49P-160-GF**
Prix HT : 4 741€

Planchers :

Plancher alu/bois 0,85 x 3 m trappe	G385T	4
Echelle d'accès acier	562392	4
Plancher acier 0,30 x 3 m	FC3000	48

Réf. lot structure + planchers : **L49P-160-GFP**
Prix HT : 9 848€

Plinthes :

Plinthe acier 3 m	N4849	20
Plinthe extrémité acier galva	J04878	8

Réf. lot plinthes : **LOT-PL19**
Prix HT : 1 011€

A PARTIR DE
4 741 €HT

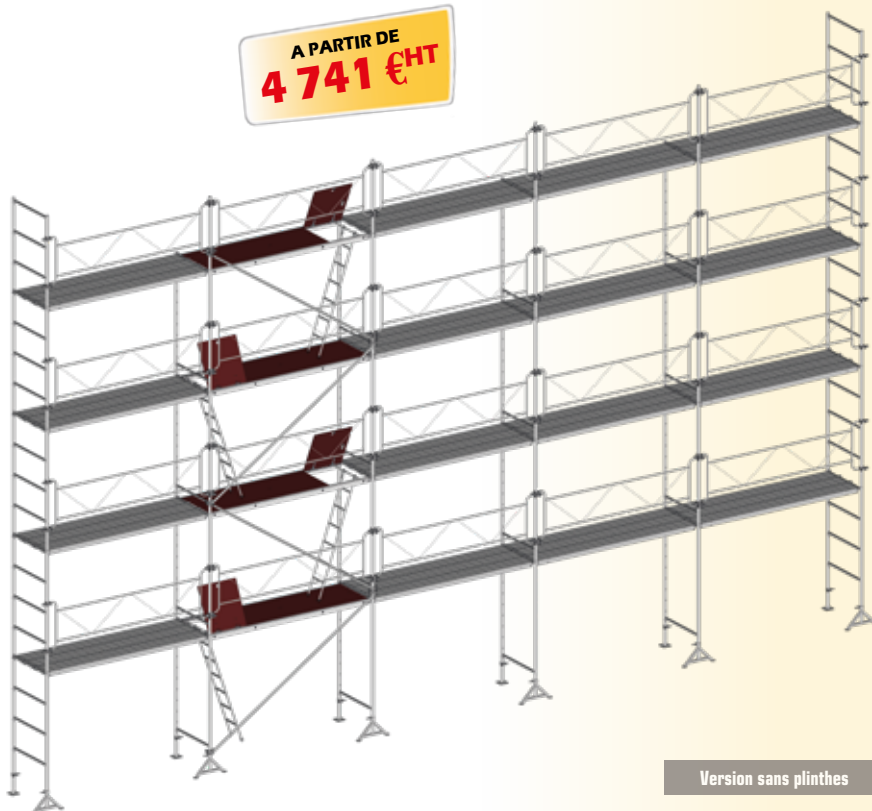

Version sans plinthes

Accessoires VITO 49 galvanisé

Pied à vérin

- Hauteur 270 à 450 mm
- Electrozingué
- Poids 3 kg

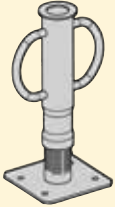

~~106 €~~ Réf.
J00345 par 6
75 € HT unit.

Pied fixe

- Hauteur 300 mm
- Poids 3,3 kg



~~53 €~~ Réf.
J01929 par 6
38 € HT unit.

Pilier de façade

1m20

- Poids 6 kg



~~32 €~~ Réf.
J00092 par 6
23 € HT unit.

Echelle 2 m

4 barreaux

- Poids 18 kg

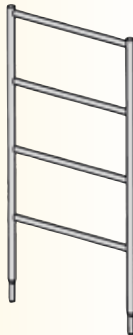

~~125 €~~ Réf.
J00071 par 10
90 € HT unit.

Echelle 2 m

2 barreaux percée



~~115 €~~ Réf.
J00080 par 10
81 € HT unit.

Tréteau ø 49

- Hauteur 1,23 à 2,00 m
- Tube de 48,3 ép. 2,9 mm
- Pieds fixes
- 25 kg



~~207 €~~ Réf.
J00046S par 15
112 € HT unit.

Stabilisateur universel galvanisé

- Hauteur 2,20 m à 3,30 m
- Base 1,40 m à 2,00 m
- 15 kg

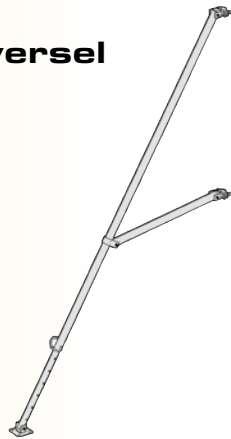

~~272 €~~ Réf.
U0220G par 2
170 € HT unit.

Traverse amovible à broches

- Poids 3 kg

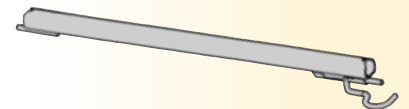

~~37 €~~ Réf.
J01926 par 6
27 € HT unit.

Garde corps fixe

- Longueur 3,00 m
- Poids 14 kg

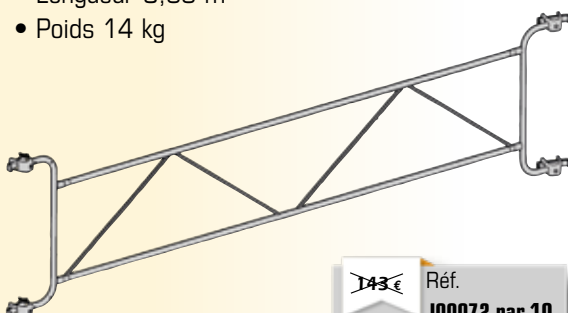

~~143 €~~ Réf.
J00072 par 10
102 € HT unit.

Barrière coulissante

- Longueur 2,10 m à 3,50 m
- Poids 14 kg

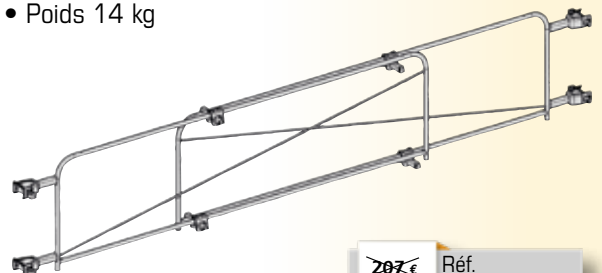

~~207 €~~ Réf.
J00078 par 6
147 € HT unit.

ACCESSOIRES ECHAFAUDAGES

Planchers **Alu**

- Perforations antidérapantes.
- Encoches pour emboîtement des plinthes.
- Crochets universels.
- 2 poignées sous le plancher.

200 kg/m²



Photo non contractuelle



Dim : 0,365 x 3 m - 13kg

Dim : 0,30 x 3 m - 12kg

~~255 €~~ Réf. par 20
MOST36-300-AL
143 € HT unit.

~~252 €~~ Réf. par 20
ALU3000
124 € HT unit.

Planchers **acier galvanisé**

- Perforations antidérapantes.
- Encoches pour emboîtement des plinthes.
- Crochets universels.
- 2 poignées sous le plancher.

A PARTIR DE
73 € HT

600 kg/m²



Réf : FC3000

Dim. : 0,30 x 3,00 m

Pour échafaudage
VITO 49

~~120 €~~ Prix HT unit.
73 € par 80
75 € par 40
79 € par 20

300 kg/m²



Réf : N4875

0,30 x 3,00 m

Pour échafaudage
MULTIVIT

~~150 €~~ Prix HT unit.
90 € par 90
95 € par 45
100 € par 20

300 kg/m²

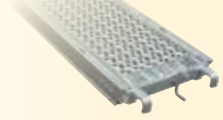

Réf : MOST36-300-AC

0,365 x 3 m

Pour échafaudage
AERIS

~~175 €~~ Prix HT unit.
95 € par 90
97 € par 45
99 € par 20

Planchers **alu/bois** avec trappe Lot Echelle accès, 2m galvanisée + Plancher à trappe



A PARTIR DE
338 € HT



Prix unitaire pour 4 lots minimum

Références	Descriptif	Prix HT par lot
LOT-Q8620-ECH	AERIS - Plancher 0,75 x 3 m	338 €
LOT-G385T-ECH	VITO - Plancher 0,85 x 3 m	403 €
LOT-N8600-ECH	MULTIVIT et VITO 49 - Plancher 0,60 x 3 m	359 €
LOT-008007-ECH	MAG 42 - Plancher 0,67 x 3 m	376 €

Filet pour échafaudages

55 g/m² - dim. 3 m x 20 m

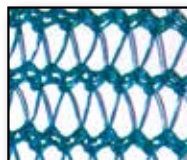

~~57 €~~ Réf.
P6215 par 3
43 € HT unit.

~~57 €~~ Réf.
P6215 par 6
41 € HT unit.

Amarrages

Lot amarrages comprenant :

- 5 raccords à boulons 49x49 (U96R0)
- 10 anneaux + 25 chevilles ø 14 (001414)
- 5 traverses ø 49 lg 45 cm (U045)

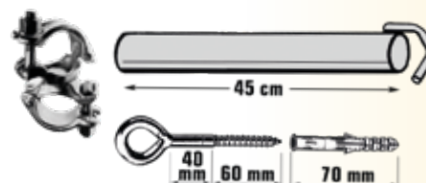

Traverse lg. 45 cm

~~250 €~~ Réf.
LOT004B
190 € HT

Traverse lg. 155 cm

~~345 €~~ Réf.
LOT006B
256 € HT

ECHAFAUDAGES ROULANTS

Echafaudages roulants acier galvanisé EVOLIS 160 longueur 1,60 m

Dimensions de plancher 0,50 m x 1,40 m
Facilité de montage et de stockage



Hauteur travail 3,70 m
Hauteur plancher 1,70 m
~~1 217 €~~ Réf. 613200
958 €HT



Hauteur travail 5,20 m
Hauteur plancher 3,20 m
~~1 729 €~~ Réf. 613201
1 417 €HT

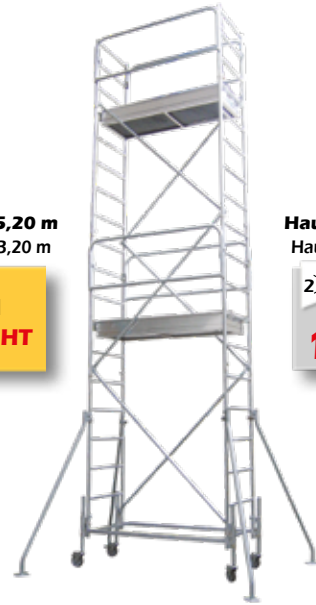

Hauteur travail 6,70 m
Hauteur plancher 4,70 m
~~2 449 €~~ Réf. 613202
1 969 €HT

Echafaudages roulants acier galva EVOLIS 200 longueur 2,00 m

- Plancher 0,60 m x 1,90 m en structure aluminium, surface en bois CTBX antidérapante. Charge 150 kg/m²
- Roues Ø 200 mm avec frein
- Tube des montants Ø 45 mm

Hauteur travail 5,00 m
Hauteur plancher 3,00 m
1 plancher

~~2 540 €~~ Réf. 611700
1 661 €HT

Hauteur travail 6,50 m
Hauteur plancher 4,50 m
2 planchers

~~3 471 €~~ Réf. 611701
2 325 €HT

Hauteur travail 8,00 m
Hauteur plancher 6,00 m
2 planchers

~~3 777 €~~ Réf. 611702
2 498 €HT



Version 4,50 m de plancher réf. 611701

- Hauteur de travail = hauteur du dernier plancher + 2 m • Longueur de travail = longueur de la structure + (2 x 0,50 m).

Potence de manutention

Lot potence manutention comprenant :

- Potence + Poulie
+ corde avec crochet lg 25 m
- Fixation avec raccords à boulons sur Ø 49 mm maxi
- Charge maxi de levage : 50 kg



~~449 €~~ Réf. LOT-POTMANUT
341 €HT

Déport 1,50 m

Déport 1,50 m
• 60 kg

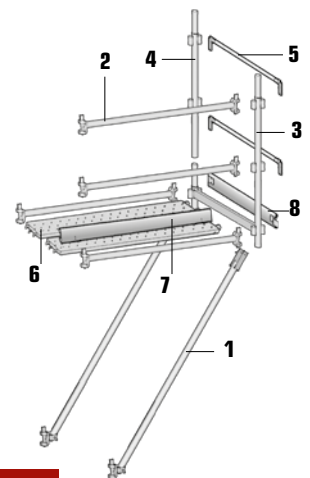
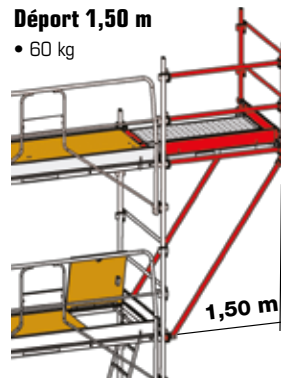

DEPORT AERIS 1,50 m			
Désignation	Réf.	Rep.	Qté
Diagonale 1,50 x 2 m	A6546	1	2
Longeron 1,50 m	A9976	2	4
Cadre support plancher	A1426	3	1
Montant 1 m	Q1196	4	1
Lisse extrémité	Q1939	5	2
Plancher 0,365 x 1,50 m	MOST36-150-AC	6	2
Plinthe 1,50 m	N4853	7	1
Plinthe extrémité	Q4858	8	1

~~1 219 €~~ Réf. ADEP150
758 €HT

ESCALIERS DE CHANTIER ACIER

A
partir de
479 €

INCLINAISON VARIABLE

- Galvanisé à chaud
- Largeur intérieure : 700 m
- Livré complet : volée + garde corps.
- Crochet de levage intégré pour une meilleure manutention et installation sur chantier

Selon la norme
EN 12811-1 : 2003



- 3 marches
- longueur 1,06 m
- hauteur 0,51 à 0,84 m

~~629 €~~ Réf.
ESCA3M
479 € HT



- 6 marches
- longueur 1,90 m
- hauteur 0,92 à 1,51 m

~~946 €~~ Réf.
ESCA6M
724 € HT

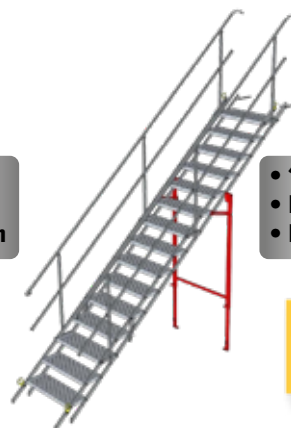

- 15 marches
- longueur 4,31 m
- hauteur 2,13 à 3,49 m

~~1 453 €~~ Réf.
ESCA15M
1 112 € HT

ETAIS LE ROBUSTE

UNIVERSEL

- Fût Ø 57 x 1,8 mm
- Coulisse Ø 48,3 x 2 mm
- Platine 120 x 120 x 5 mm

Références	Dimensions	Qté colisage	Prix HT unit.
AG300-R	1,80 / 3,00 m Poids 11,50 kg	50	33,90 €
		100	32,85 €
		200	31,85 €
AG400-R	2,25 / 4,00 m Poids 14 kg	50	45,90 €
		100	44,90 €
		200	42,85 €

LOURD

- Fût Ø 57 x 2,5 mm
- Coulisse Ø 48,3 x 2,9 mm
- Platine 120 x 120 x 6 mm

Références	Descriptif	Qté colisage	Prix HT unit.
AG300LO-R	1,85 / 3,00 m Poids 14,35 kg	50	42,85 €
		100	41,85 €

Numérotation
sur fût



TIRANT POUSSANT

- Fût Ø 57 x 1,8 mm
- Coulisse Ø 48,3 x 2 mm
- Chapes articulées ép. 5 mm

Références	Dimensions	Qté colisage	Prix HT unit.
AG300TP	1,80 / 3,00 m Poids 13 kg	50	55,10 €
		100	54,10 €
AG400TP	2,25 / 4,00 m Poids 15,50 kg	50	63,25 €
		100	61,20 €



Caractéristiques

- Broche imperdable Ø 14 mm
- Manchon fonte GS 400
- Anti-déboîtement coulisse : fixe ou démontable
- Vis d'arrêt

A partir de 1,80 m

- Galva à chaud
- Numérotation sur fût
- Pied de renfort 200 mm uniquement pour étais universels et lourds.

Fourche simple pour étais

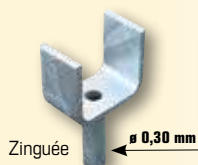

~~10 €~~ Réf. par 20
609013ZMH
6,45 € HT unit.

Fourche double pour étais

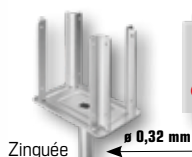

~~19 €~~ Réf. par 20
TE0287MH
9,80 € HT unit.

Trépied fixe peint pour étais Ø maxi 57 mm

~~40 €~~ Réf. par 20
E0997
17,65 € HT unit.

